



Cennik

Systemy klimatyzacji

Ceny na dzień 01.04.2024





O firmie Rotenso®

Naszą misją jest dostarczanie najnowocześniejszych rozwiązań z branży klimatyzacji, wentylacji i ogrzewania, opartych o wysokowydajną, energooszczędną technologię inwerterową. Dzięki wieloletnim inwestycjom w rozwój technologii, urządzenia Rotenso należą do najbardziej innowacyjnych rozwiązań umożliwiających regulację i kontrolę temperatury w budynkach. Rotenso konsekwentnie umacnia silną pozycję dostawcy nowoczesnych, niezawodnych i przyjaznych dla środowiska systemów klimatyzacji oraz pomp ciepła powietrze-powietrzem, powietrze-woda. Każdego roku oferta Rotenso jest poszerzana o nowe jednostki, które cechują coraz lepsze parametry technologiczne oraz nowoczesny design.



Ogólnopolska sieć serwisowa



Kompletna gama produktów dopasowana do Twoich potrzeb



Wyjątkowa niezawodność



5 lat gwarancji
(Szczegółowe warunki zawarte w karcie gwarancyjnej)



Systemy klimatyzacyjne

Cokolwiek robimy, Ty zawsze jesteś w centrum. Innowacje technologiczne wykorzystujemy w trosce o zdrowie i komfort użytkownika dostarczanych przez nas systemów klimatyzacji. Wielostopniowy proces filtracji i oczyszczania powietrza tworzą system PureAIR Rotenso, który dba o zdrowe i czyste powietrze w Twoim otoczeniu. Udoskonalony tryb cichej pracy, delikatnego uwalniania powietrza rozproszonym strumieniem oraz inteligentnego sterowania jego przepływem składają się na doświadczenie komfortu pracy urządzenia, którego obecności nie dostrzeżesz. Coraz wyższa wydajność i energooszczędność naszych urządzeń jest odpowiedzią na rosnącą potrzebę racjonalizowania kosztów energii i troski o środowisko naturalne.



Dajemy Ci wszystko - maksymalnie wyposażone produkty dopasowane do Twoich potrzeb

SCOP
5,30

Ciesz się wysokim wskaźnikiem efektywności energetycznej SCOP - nawet do 5,30



Niezwykle ciche urządzenia - wysokiej klasy nowoczesna technologia zadba o Twój komfort



Steruj zdalnie swoim systemem za pomocą aplikacji i modułu Wi-Fi SMART



Bądź pewien pracy urządzenia w ekstremalnych temperaturach - nawet do -30°C



Oddychaj zdrowo - zaawansowany, wielostopniowy system oczyszczania i filtracji powietrza



Komfort i cisza gdziekolwiek jesteś

W salonie, gdy cieszysz się chwilami relaksu.

W sypialni, kiedy rozkoszujesz się spokojnym snem.

W biurze, gdzie potrzebujesz skupienia.

Linia klimatyzatorów Rotenso obejmuje wszystkie sfery Twojego życia, od biznesu, po przestrzeń prywatną, tworząc dla Ciebie optymalne środowisko. Szeroki wachlarz urządzeń i systemów klimatyzacji Rotenso zaspokoi Twoje potrzeby bez względu na to gdzie aktualnie jesteś. Funkcje klimatyzatorów Rotenso spełniają specyficzne i odmienne wymagania dla przestrzeni publicznych i prywatnych.

1:1
SINGLE

1:2
DUAL

1:X
MULTI



C/RO/SK/@V.20240401

1:1
1:2
1:X

S-LINE

Klimatyzatory MULTI S-Line

Linia klimatyzatorów premium HIRO S-Line łączy w sobie wysoką wydajność z niezawodnością. Dzięki inteligentnemu pakietowi pracy całorocznej, czyli wbudowanej grzałce tacy ociekowej SMART oraz grzałce karteru sprężarki, urządzenia te są gotowe nawet na ostre zimy. Mogą pełnić rolę jedynego źródła ciepła nawet w temperaturach do -22°C na zewnątrz.

Wybieraj spośród szerokiej gamy kompatybilnych jednostek wewnętrznych MIRAI, VERSU, REVIO, IMOTO, UKURA, NEVO, JATO, TENJI i ANERU.

- Wysokie parametry pracy.
- Dedykowany do grzania.
- Grzałka tacy ociekowej SMART.
- Grzałka karteru sprężarki.
- Grzanie przy -22°C.



Mirai



Versu Mirror



Revio



Imoto



Ukura



Nevo



Jato



Tenji



Aneru

N-LINE Klimatyzatory MULTI N-Line

Nowatorska linia urządzeń multisplit HIRO N-Line to nowa jakość, elastyczność i wydajność. HIRO N-Line zaprojektowano z myślą o kompaktowych jednostkach wewnętrznych oferujących możliwość tworzenia idealnych kombinacji. Dzięki wbudowanej grzałce tacy ociekowej rozwiązania te mogą pełnić rolę jedyne go źródła ciepła nawet w temperaturach do -20°C na zewnątrz.

Wybieraj spośród jednostek wewnętrznych TETA, ELIS, RONI, ANERU AN.

- Dedykowany do grzania.
- Grzałka tacy ociekowej.
- Grzanie przy -20°C .



Teta



Teta Mirror



Elis



Elis Silver



Roni



Aneru AN





Rozwiązanie SINGLE 1:1

System pracy SINGLE zwany również SPLIT umożliwia podłączenie do jednego agregatu jednej dedykowanej jednostki wewnętrznej. Jednostka wewnętrzna oraz zewnętrzna stanowi parę bez możliwości rozbudowania układu o dodatkowy klimatyzator. Dostępny jest szereg możliwości modelowych i szeroki zakres mocy.

Stosując odpowiednie rozwiązanie możliwe jest bezpieczne i skuteczne grzanie nawet w temp. -30°C na zewnątrz.

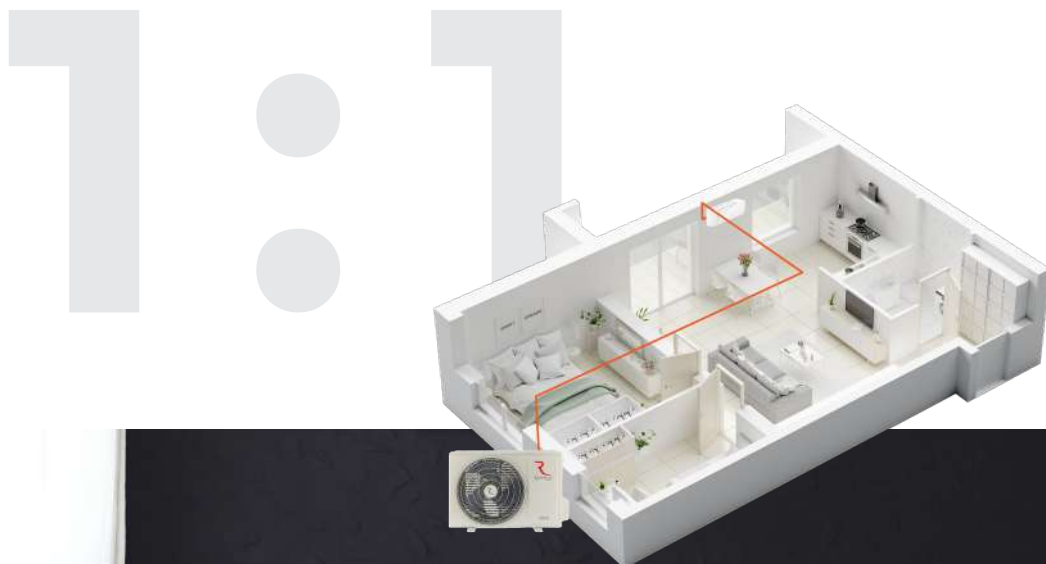
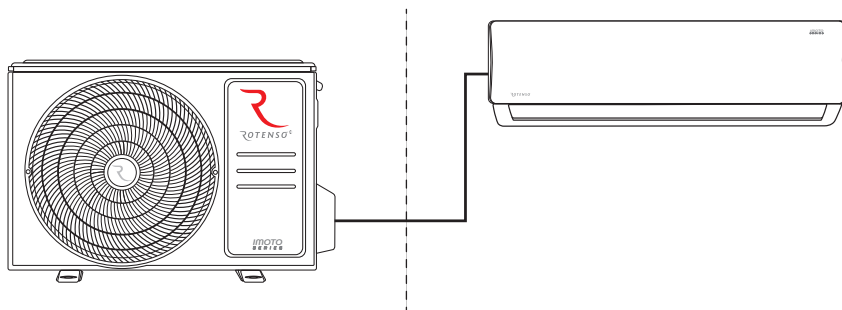

Nazwa	Jedn. wewn	Jedn. zewn	Wydajność chł. (kW)	1:1 SINGLE	1:2 DUAL	1:X MULTI
Klimatyzatory ściennie						
Mirai	M26Xi	M26Xo	2,6	●		●
	M35Xi	M35Xo	3,5	●		●
Fresh	FH35Xi	FH35Xo	3,6	●		
Versu Mirror	VM26Xi R15	VM26Xo R15	2,6	●		●
	VM35Xi R15	VM35Xo R15	3,5	●		●
	VM50Xi R15	VM50Xo R15	5,3	●		●
Versu Pure	VP26Xi	VP26Xo	2,6	●		●
	VP35Xi	VP35Xo	3,5	●		●
	VP50Xi	VP50Xo	5,3	●		●
Versu Cloth Stone	VCS26Xi	VO26Xo R15	2,6	●		●
	VCS35Xi	VO35Xo R15	3,5	●		●
	VCS50Xi	VO50Xo R15	5,3	●		●
Versu Cloth Caramel	VCC26Xi	VO26Xo R15	2,6	●		●
	VCC35Xi	VO35Xo R15	3,5	●		●
	VCC50Xi	VO50Xo R15	5,3	●		●
Luve	LE35Xi	LE35Xo	3,6	●		
Revio	RO26Xi	RO26Xo	2,7	●		●
	RO35Xi	RO35Xo	3,5	●		●
	RO50Xi	RO50Xo	5,3	●		●
	RO70Xi	RO70Xo	7,0	●		●
Teta Mirror	TM26Xi	TO26Xo	2,6	●		●
	TM35Xi	TO35Xo	3,5	●		●
	TM50Xi	TO50Xo	5,1	●		
	TM70Xi	TO70Xo	6,9	●		
Teta	TA26Xi	TO26Xo	2,6	●		●
	TA35Xi	TO35Xo	3,5	●		●
	TA50Xi	TO50Xo	5,1	●		
	TA70Xi	TO70Xo	6,9	●		
Elis	E26Xi	EO26Xo	2,6	●		●
	E35Xi	EO35Xo	3,4	●		●
	E50Xi	EO50Xo	5,1	●		●
	E70Xi	EO70Xo	6,8	●		
Elis Silver	ES26Xi	EO26Xo	2,6	●		●
	ES35Xi	EO35Xo	3,4	●		●
	ES50Xi	EO50Xo	5,1	●		●
	ES70Xi	EO70Xo	6,8	●		
Imoto	I26Xi	I26Xo	2,6	●		●
	I35Xi	I35Xo	3,5	●		●
	I50Xi	I50Xo	5,3	●		●
	I70Xi	I70Xo	7,0	●		●
Ukura H	U26Xi	UH26Xo	2,6	●		
	U35Xi	UH35Xo	3,5	●		
	U50Xi	UH50Xo	5,3	●		
	U70Xi	UH70Xo	7,0	●		
Ukura	U26Xi	U26Xo	2,6	●		●
	U35Xi	U35Xo	3,5	●		●
	U50Xi	U50Xo	5,3	●		●
	U70Xi	U70Xo	7,0	●		●

Nazwa	Jedn. wewn	Jedn. zewn	Wydajność chł. (kW)	1:1 SINGLE	1:2 DUAL	1:X MULTI
Roni	R26Xi	R26Xo	2,6	●		●
	R35Xi	R35Xo	3,4	●		●
	R50Xi	R50Xo	5,1	●		●
	R70Xi	R70Xo	6,8	●		
Klimatyzatory kasetonowe						
Tenji	T35Xi	UO35Xo	3,5	●		●
	T50Xi	UO50Xo	5,3	●	●	●
	T70Xi	UO70Xo	7,0	●	●	●
	T90Xi	UO90Xo	8,8	●	●	
	T100Xi	UO100Xo	10,6	●		
	T120Xi	UO120Xo	12,0	●		
	T140Xi	UO140Xo	14,1	●		
	T160Xi	UO160Xo	15,2	●		
Klimatyzatory przypodłogowo-podsufitowe						
Jato	J50Xi	UO50Xo	5,3	●	●	●
	J70Xi	UO70Xo	7,0	●	●	●
	J100Xi	UO100Xo	10,6	●		
	J140Xi	UO140Xo	14,1	●		
	J160Xi	UO160Xo	15,2	●		
Klimatyzatory kanałowe						
Nevo	N35Xi	UO35Xo	3,5	●	●	●
	N50Xi	UO50Xo	5,3	●	●	●
	N70Xi	UO70Xo	7,0	●	●	●
	N90Xi	UO90Xo	8,8	●	●	
	N100Xi	UO100Xo	10,6	●		
	N120Xi	UO120Xo	12,0	●		
	N140Xi	UO140Xo	14,1	●		
	N160Xi	UO160Xo	15,2	●		
Klimatyzatory konsolowe						
Aneru HP	AHP26Xi	AHP26Xo	2,6	●		
	AHP35Xi	AHP35Xo	3,5	●		
Aneru	A26Xi	A26Xo	2,6	●		●
	A35Xi	A35Xo	3,5	●		●
	A50Xi	A50Xo	5,0	●		●
Aneru AN	AN35Xi	AN35Xo	3,4	●		●
	AN50Xi	AN50Xo	5,1	●		●

1:2 DUAL Rozwiązanie DUAL 1:2

System pracy symultanicznej umożliwia podłączenie do jednego agregatu UNICO, dwóch tych samych jednostek wewnętrznych o tej samej mocy.

Jednostki są sterowane za pomocą jednego sterownika, gdzie jedno urządzenie jest nadrzędnym i steruje pracą drugiego dlatego muszą pracować w tym samym trybie, ustawionej temperaturze oraz prędkości wentylatora.

Dzięki zastosowaniu agregatów UNICO generacji X z wbudowanym pakietem pracy całorocznej urządzenia mogą skutecznie chłodzić lub grzać nawet w temp. do -20°C na zewnątrz. Dobór i dostępne możliwości do wglądu i weryfikacji w tabeli konfiguracyjnej systemów DUAL.

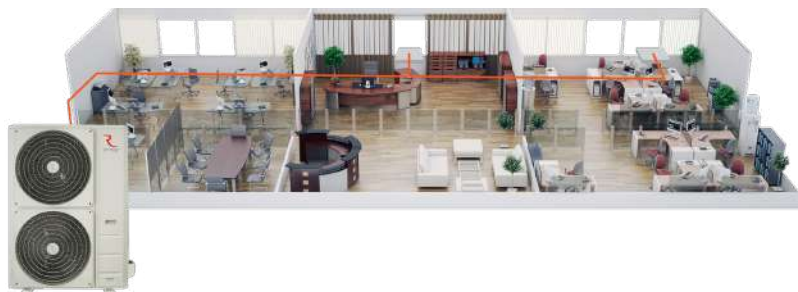
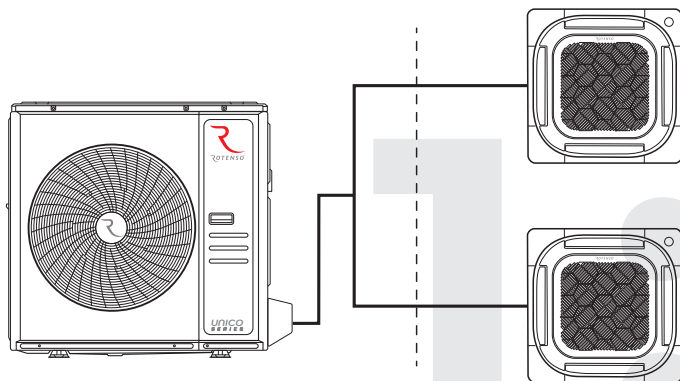

Nazwa	Jedn. wewn. (1)	Jedn. wewn. (2)	Jedn. zewn	Całkowita wydajność chłodnicza układu (kW)	1:2 DUAL
Klimatyzatory kasetonowe					
Tenji	T50Xi	T50Xi	UO100Xo	10,6	●
	T70Xi	T70Xi	UO140Xo	14,1	●
	T90Xi	T90Xi	UO160Xo	15,2	●
Klimatyzatory przypodłogowo-podsufitowe					
Jato	J50Xi	J50Xi	UO100Xo	10,6	●
	J70Xi	J70Xi	UO140Xo	14,1	●
Klimatyzatory kanałowe					
Nevo	N35Xi	N35Xi	UO70Xo	7,0	●
	N50Xi	N50Xi	UO100Xo	10,6	●
	N70Xi	N70Xi	UO140Xo	14,1	●
	N90Xi	N90Xi	UO160Xo	15,2	●



Rozwiązanie MULTI 1:X

System pracy MULTI umożliwia podłączenie do jednego agregatu HIRO aż 5 jednostek wewnętrznych. Jednostki są sterowane indywidualnie i niezależnie za pomocą pilota bezprzewodowego lub sterownika przewodowego. System ten może realizować funkcję grzania lub chłodzenia. Dzięki zastosowaniu agregatów HIRO serii X z wbudowanym pakietem pracy całorocznej, urządzenia mogą skutecznie realizować funkcję ogrzewania. Dobór i dostępne możliwości konfiguracji do wglądu zamieszczono w tabelach konfiguracyjnych systemów MULTI.

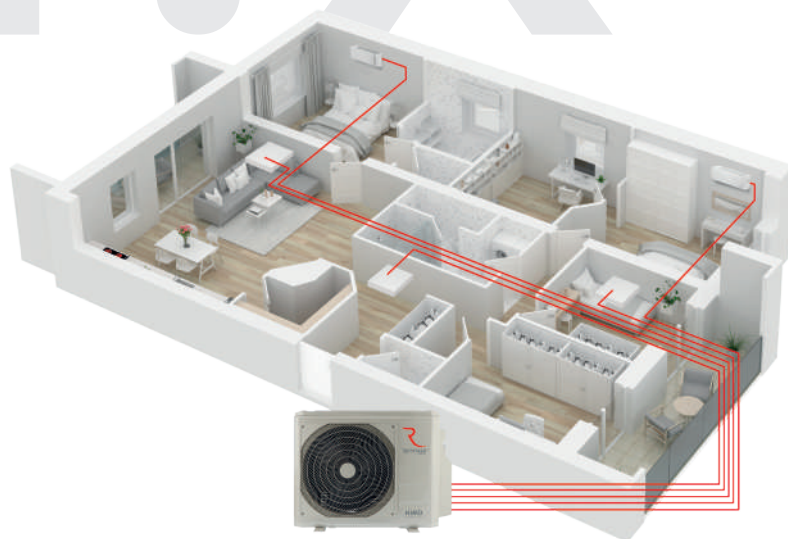
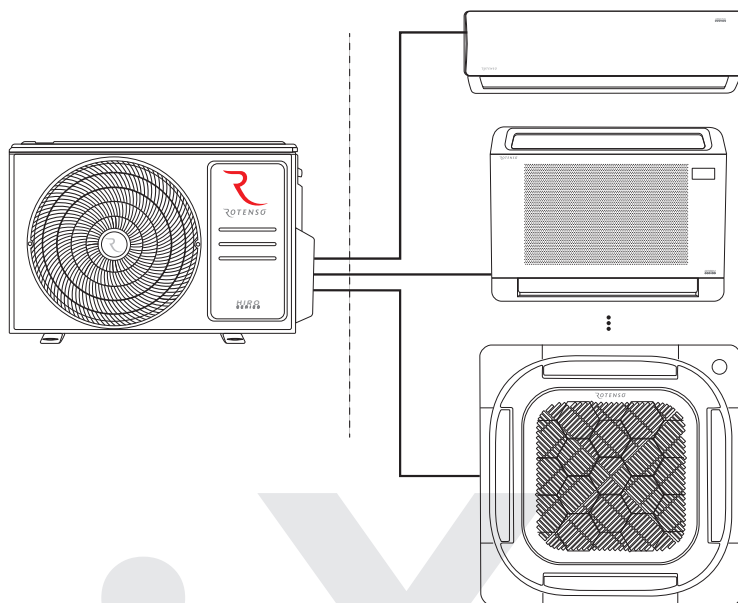

Nazwa	Jedn. wewn	Jedn. zewn	Wydajność chł. (kW)	1:1 SINGLE	1:2 DUAL	1:X MULTI
Mirai	M26Xi	-	2,6	●		●
	M35Xi	-	3,5	●		●
Versu Mirror	VM26Xi R15	-	2,6	●		●
	VM35Xi R15	-	3,5	●		●
	VM50Xi R15	-	5,3	●		●
Versu Pure	VP26Xi	-	2,6	●		●
	VP35Xi	-	3,5	●		●
	VP50Xi	-	5,3	●		●
Versu Cloth Stone	VCS26Xi	-	2,6	●		●
	VCS35Xi	-	3,5	●		●
	VCS50Xi	-	5,3	●		●
Versu Cloth Caramel	VCC26Xi	-	2,6	●		●
	VCC35Xi	-	3,5	●		●
	VCC50Xi	-	5,3	●		●
Versu Mirror	VM26Xi R14	-	2,6			●
	VM35Xi R14	-	3,5			●
Versu Silver	VS26Xi	-	2,6			●
	VS35Xi	-	3,5			●
Revio	RO26Xi	-	2,7	●		●
	RO35Xi	-	3,5	●		●
	RO50Xi	-	5,3	●		●
	RO70Xi	-	7,0	●		●
Teta Mirror	TM26Xi	-	2,6	●		●
	TM35Xi	-	3,5	●		●
Teta	TA26Xi	-	2,6	●		●
	TA35Xi	-	3,5	●		●
Elis	E26Xi	-	2,6	●		●
	E35Xi	-	3,4	●		●
	E50Xi	-	5,1	●		●
Elis Silver	ES26Xi	-	2,6	●		●
	ES35Xi	-	3,4	●		●
	ES50Xi	-	5,1	●		●
Imoto	I21Xi	-	2,1			●
	I26Xi	-	2,6	●		●
	I35Xi	-	3,5	●		●
	I50Xi	-	5,3	●		●
	I70Xi	-	7,3	●		●
Ukura	U21Xi	-	2,1			●
	U26Xi	-	2,6	●		●
	U35Xi	-	3,5	●		●
	U50Xi	-	5,3	●		●
	U70Xi	-	7,0	●		●
Roni	R26Xi	-	2,6	●		●
	R35Xi	-	3,4	●		●
	R50Xi	-	5,1	●		●

Nazwa	Jedn. wewn	Jedn. zewn	Wydajność chł. (kW)	1:1 SINGLE	1:2 DUAL	1:X MULTI
Klimatyzatory kasetonowe						
Tenji	T21Xi	-	2,1			•
	T26Xi	-	2,6			•
	T35Xi	-	3,5	•		•
	T50Xi	-	5,3	•	•	•
	T70Xi	-	7,0	•	•	•
Klimatyzatory przypodłogowo-podsufitowe						
Jato	J50Xi	-	5,3	•	•	•
	J70Xi	-	7,0	•	•	•
Klimatyzatory kanałowe						
Nevo	N21Xi	-	2,1			•
	N26Xi	-	2,6			•
	N35Xi	-	3,5	•	•	•
	N50Xi	-	5,3	•	•	•
	N70Xi	-	7,0	•	•	•
Klimatyzatory konsolowe						
Aneru	A26Xi	-	2,6	•		•
	A35Xi	-	3,5	•		•
	A50Xi	-	5,0	•		•
Aneru AN	AN35Xi	-	3,4	•		•
	AN50Xi	-	5,1	•		•



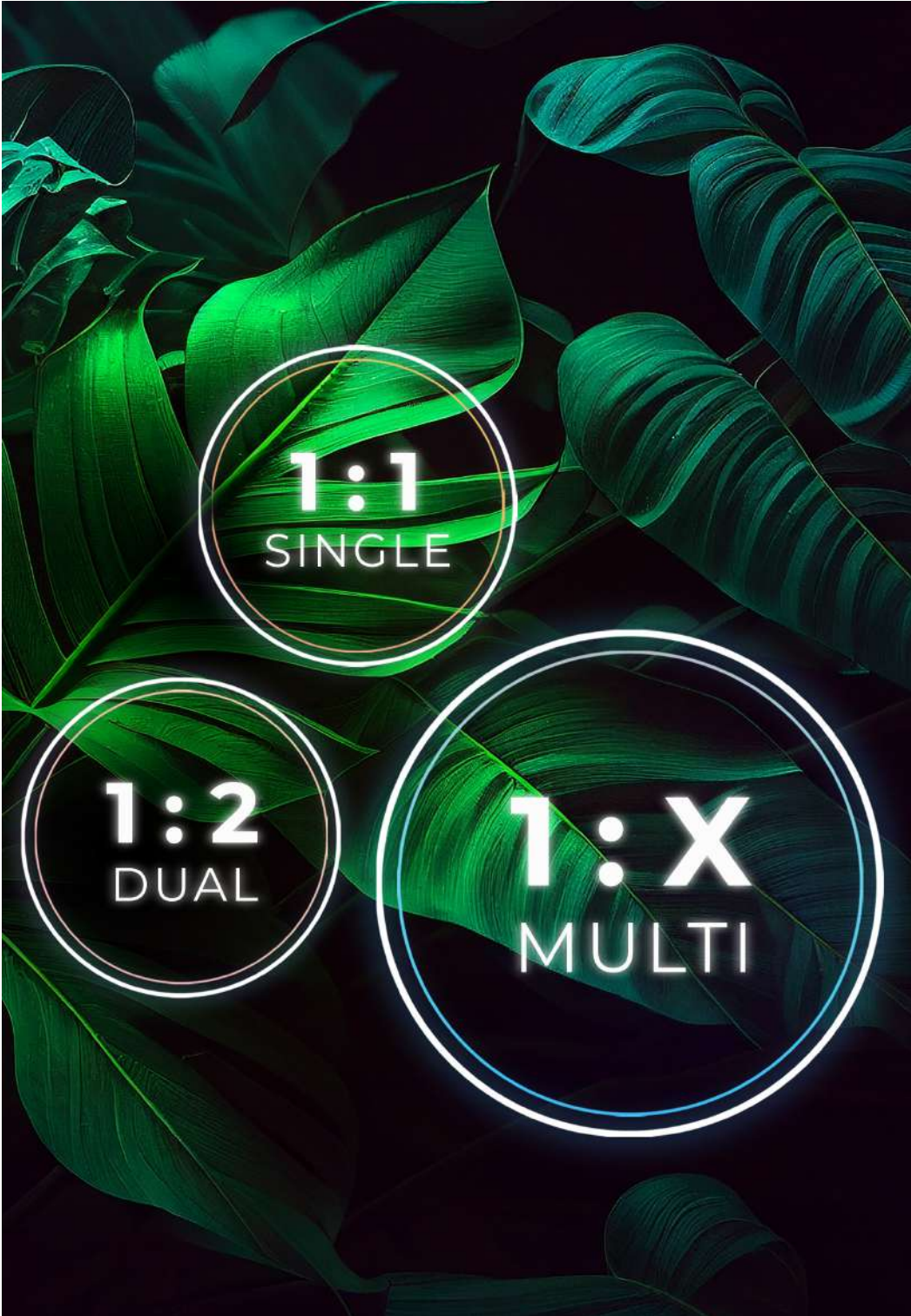

1:1
SINGLE

1:2
DUAL

1:X
MULTI

Mirai

Ścienne X, S-Line

S-LINE



2,6 - 3,5 kW



DEPO



Klasa energetyczna grzania (1)



SEER 9,3
SCOP 5,3 (1)



Grzanie przy -30°C (1)



Funkcja SMART Eye Follow (2)



Funkcja ogrzewania SMART 8°C i 12°C (2)



Wbudowany pakiet zimowy



Super Jonizator iAIR



Tryb ECO eMOTO (2)



Wi-Fi w zestawie



Czujnik pomiaru wilgotności (2)

Model	Wydajność chłodnicza / grzewcza (kW)	Klasa sezonowej wydajności energetycznej chłodzenie / grzanie	Jednostka wewn. / Jednostka zewn.	Cena katalogowa jednostki netto (PLN)	Cena katalogowa kompletu netto (PLN)
Mirai 2,6 kW	2,6 / 4,1	A+++ / A+++	M26Xi / M26Xo	1 949 / 3 750	5 699
Mirai 3,5 kW	3,5 / 4,2	A+++ / A+++	M35Xi / M35Xo	2 099 / 3 900	5 999

W zestawie jednostka wewnętrzna + jednostka zewnętrzna + pilot bezprzewodowy + moduł Wi-Fi

1. Wydajność i zakres temperatury urządzenia zależą od mocy oraz rodzaju zastosowanego systemu (Single/Multi)

2. Funkcja niedostępna w systemie Multi Split

3. Funkcja dostępna z poziomu aplikacji mobilnej



Fresh

Ścienne X, N-Line

N-LINE



3,6 kW



LEAF



Klasa energetyczna grzania



SEER 8,5
SCOP 4,6



Grzanie przy -22°C



Czujnik zmierzchu (1)



Doplwy świeżego powietrza



Filtr świeżego powietrza EPA



3 x Lampa UV



Żaluzja 180°



Komfortowy nawiew Windless



Wi-Fi w zestawie

Model	Wydajność chłodnicza / grzewcza (kW)	Klasa sezonowej wydajności energetycznej chłodzenie / grzanie	Jednostka wewn. / Jednostka zewn.	Cena katalogowa jednostki netto (PLN)	Cena katalogowa kompletu netto (PLN)
Fresh 3,6 kW	3,6 / 3,9	A+++ / A++	FH35Xi / FH35Xo	1 310 / 3 189	4 499

W zestawie jednostka wewnętrzna + jednostka zewnętrzna + pilot bezprzewodowy + moduł Wi-Fi + zestaw montażowy świeżego powietrza

1. Funkcja dostępna z poziomu aplikacji mobilnej



1:2 DUAL

1:X MULTI

1:1 SINGLE

Versu Mirror

Ścienne X, S-Line, R15



2,6 - 5,3 kW

FIRA



Klasa energetyczna grzania (2)



SEER 8,8
SCOP 4,6 (2)



Grzanie przy -22°C (2)



Głośność tylko 19dB



Żaluzja obrotowa 180°



Nawiew górny kaskadowy



Nawiew dolny kaskadowy



Wi-Fi w zestawie



Wbudowany pakiet zimowy



Super Jonizator iAIR

Model	Wydajność chłodnicza / grzewcza (kW)	Klasa sezonowej wydajności energetycznej chłodzenie / grzanie	Jednostka wewn. / Jednostka zewn.	Cena katalogowa jednostki netto (PLN)	Cena katalogowa kompletu netto (PLN)
Versu Mirror 2,6 kW	2,6 / 2,9	A+++ / A++	VM26Xi R15 VM26Xo R15	1 899 2 400	4 299
Versu Mirror 3,5 kW	3,5 / 3,8	A+++ / A++	VM35Xi R15 VM35Xo R15	1 999 2 500	4 499
Versu Mirror 5,3 kW	5,3 / 5,6	A++ / A+	VM50Xi R15 VM50Xo R15	2 649 3 550	6 199

Zdjęcia produktów mogą nieznacznie różnić się od rzeczywistych. Dokładamy wszelkich możliwych starań, aby fotografie wiernie oddawały kolorystykę urządzeń, jednak ze względu na różnice w indywidualnych ustawieniach monitora kolory te mogą się różnić od rzeczywistych.

W zestawie jednostka wewnętrzna + jednostka zewnętrzna + pilot bezprzewodowy + moduł Wi-Fi

1. Funkcja niedostępna w systemie Multi Split

2. Wydajność i zakres temperaturowy urządzenia zależą od mocy oraz rodzaju zastosowanego systemu (Single/Multi)



Versu Pure

Ścienne X, S-Line



2,6 - 5,3 kW

FIRA



Klasa energetyczna grzania (2)



SEER 8,8
SCOP 4,6 (2)



Grzanie przy -22°C (2)



Głośność tylko 19dB



Żaluzja obrotowa 180°



Nawiew górny kaskadowy



Nawiew dolny kaskadowy



Wi-Fi w zestawie



Wbudowany pakiet zimowy



Super Jonizator iAIR

Model	Wydajność chłodnicza / grzewcza (kW)	Klasa sezonowej wydajności energetycznej chłodzenie / grzanie	Jednostka wewn. / Jednostka zewn.	Cena katalogowa jednostki netto (PLN)	Cena katalogowa kompletu netto (PLN)
Versu Pure 2,6 kW	2,6 / 2,9	A+++ / A++	VP26Xi VP26Xo	1 449 2 450	3 899
Versu Pure 3,5 kW	3,5 / 3,8	A+++ / A++	VP35Xi VP35Xo	1 549 2 500	4 049
Versu Pure 5,3 kW	5,3 / 5,6	A++ / A+	VP50Xi VP50Xo	2 399 3 600	5 999

Zdjęcia produktów mogą nieznacznie różnić się od rzeczywistych. Dokładamy wszelkich możliwych starań, aby fotografie wiernie oddawały kolorystykę urządzeń, jednak ze względu na różnice w indywidualnych ustawieniach monitora kolory te mogą się różnić od rzeczywistych.

W zestawie jednostka wewnętrzna + jednostka zewnętrzna + pilot bezprzewodowy + moduł Wi-Fi

1. Funkcja niedostępna w systemie Multi Split

2. Wydajność i zakres temperaturowy urządzenia zależą od mocy oraz rodzaju zastosowanego systemu (Single/Multi)



1:2 DUAL

1:X MULTI

1:1 SINGLE

Versu Cloth Caramel

Ścienne X, S-Line



Klasa energetyczna grzania⁽²⁾



SEER 8,8
SCOP 4,6⁽²⁾



Grzanie przy -22°C⁽²⁾



Wymienny panel przedni



Żaluzja obrotowa 180°



Nawiew górny kaskadowy



Nawiew dolny kaskadowy



Wi-Fi w zestawie



Wbudowany pakiet zimowy



Super Jonizator IAIR

Model	Wydajność chłodnicza / grzewcza (kW)	Klasa sezonowej wydajności energetycznej chłodzenie / grzanie	Jednostka wewn. / Jednostka zewn.	Cena katalogowa jednostki netto (PLN)	Cena katalogowa kompletu netto (PLN)
Versu Cloth Caramel 2,6 kW	2,6 / 2,9	A+++ / A++	VCC26Xi / VO26Xo R15	1 799 / 2 500	4 299
Versu Cloth Caramel 3,5 kW	3,5 / 3,8	A+++ / A++	VCC35Xi / VO35Xo R15	1 899 / 2 600	4 499
Versu Cloth Caramel 5,3 kW	5,3 / 5,6	A++ / A+	VCC50Xi / VO50Xo R15	2 649 / 3 650	6 299

Zdjęcia produktów mogą nieznacznie różnić się od rzeczywistych. Dokładamy wszelkich możliwych starań, aby fotografie wiernie oddawały kolorystykę urządzeń, jednak ze względu na różnice w indywidualnych ustawieniach monitora kolory te mogą się różnić od rzeczywistych.

W zestawie jednostka wewnętrzna + 1 szt. panel tekstylny „Caramel” + jednostka zewnętrzna + pilot bezprzewodowy + moduł Wi-Fi

1. Funkcja niedostępna w systemie Multi Split

2. Wydajność i zakres temperaturowy urządzenia zależą od mocy oraz rodzaju zastosowanego systemu (Single/Multi)



Versu Cloth Stone

Ścienne X, S-Line

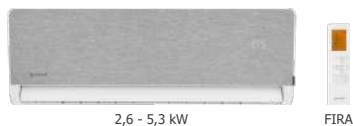

Klasa energetyczna grzania⁽²⁾



SEER 8,8
SCOP 4,6⁽²⁾



Grzanie przy -22°C⁽²⁾



Wymienny panel przedni



Żaluzja obrotowa 180°



Nawiew górny kaskadowy



Nawiew dolny kaskadowy



Wi-Fi w zestawie



Wbudowany pakiet zimowy



Super Jonizator IAIR

Model	Wydajność chłodnicza / grzewcza (kW)	Klasa sezonowej wydajności energetycznej chłodzenie / grzanie	Jednostka wewn. / Jednostka zewn.	Cena katalogowa jednostki netto (PLN)	Cena katalogowa kompletu netto (PLN)
Versu Cloth Stone 2,6 kW	2,6 / 2,9	A+++ / A++	VCS26Xi / VO26Xo R15	1 799 / 2 500	4 299
Versu Cloth Stone 3,5 kW	3,5 / 3,8	A+++ / A++	VCS35Xi / VO35Xo R15	1 899 / 2 600	4 499
Versu Cloth Stone 5,3 kW	5,3 / 5,6	A++ / A+	VCS50Xi / VO50Xo R15	2 649 / 3 650	6 299

Zdjęcia produktów mogą nieznacznie różnić się od rzeczywistych. Dokładamy wszelkich możliwych starań, aby fotografie wiernie oddawały kolorystykę urządzeń, jednak ze względu na różnice w indywidualnych ustawieniach monitora kolory te mogą się różnić od rzeczywistych.

W zestawie jednostka wewnętrzna + 1 szt. panel tekstylny „Stone” + jednostka zewnętrzna + pilot bezprzewodowy + moduł Wi-Fi

1. Funkcja niedostępna w systemie Multi Split

2. Wydajność i zakres temperaturowy urządzenia zależą od mocy oraz rodzaju zastosowanego systemu (Single/Multi)











1:2 DUAL

1:X MULTI

1:1 SINGLE

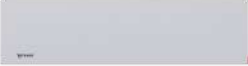
Wymienne tekstylne panele magnetyczne

Akcesoria opcjonalne dla klimatyzatorów Versu Cloth

Panel magnetyczny	Nazwa	Cena katalogowa netto (PLN)
	Stone	270
	Caramel	270
	Marine	270
	Storm	270
	Coral	270
	Chrome	270
	Desert	270
	Rose	270
	Mint	270

Zdjęcia produktów mogą nieznacznie różnić się od rzeczywistych. Dokładamy wszelkich możliwych starań, aby fotografie wiernie oddawały kolorystykę urządzeń, jednak ze względu na różnice w indywidualnych ustawieniach monitora kolory te mogą się różnić od rzeczywistych.



1:2 DUAL

1:X MULTI

1:1 SINGLE

Luve

Ścienne X, N-Line



3,6 kW



GOTE



Klasa energetyczna grzania



SEER 8,5
SCOP 4,6



Grzanie przy -22°C



Czujnik zmierzchu ⁽¹⁾



Automatyczne załuzie 4D



Żaluzja 180°



Komfortowy nawiew Windless



Wbudowany pakiet zimowy



Funkcja ogrzewania SMART 8°C



Wi-Fi w zestawie

Model	Wydajność chłodnicza / grzewcza (kW)	Klasa sezonowej wydajności energetycznej chłodzenie / grzanie	Jednostka wewn. / Jednostka zewn.	Cena katalogowa jednostki netto (PLN)	Cena katalogowa kompletu netto (PLN)
Luve 3,6 kW	3,6 / 3,9	A+++ / A++	LE35Xi LE35Xo	1 149 2 400	3 549

W zestawie jednostka wewnętrzna + jednostka zewnętrzna + pilot bezprzewodowy + moduł Wi-Fi
1. Funkcja dostępna z poziomu aplikacji mobilnej



Revio

Ścienne X, S-Line



2,7 - 7,0 kW



DEFO



Klasa energetyczna grzania ⁽¹⁾



SEER 8,6
SCOP 4,6 ⁽¹⁾



Grzanie przy -25°C ⁽¹⁾



Funkcja SMART Eco Eye ⁽¹⁾



Automatyczne załuzie 4D



REVIOlucyjnie łatwa konserwacja i montaż



Super Jonizator iAIR



Wi-Fi w zestawie



Wbudowany pakiet zimowy



Czujnik pomiaru wilgotności ⁽¹⁾⁽²⁾

Model	Wydajność chłodnicza / grzewcza (kW)	Klasa sezonowej wydajności energetycznej chłodzenie / grzanie	Jednostka wewn. / Jednostka zewn.	Cena katalogowa jednostki netto (PLN)	Cena katalogowa kompletu netto (PLN)
Revio 2,7 kW	2,7 / 3,1	A+++ / A++	RO26Xi RO26Xo	1 349 2 450	3 799
Revio 3,5 kW	3,5 / 4,0	A+++ / A++	RO35Xi RO35Xo	1 399 2 500	3 899
Revio 5,3 kW	5,3 / 5,7	A+++ / A+	RO50Xi RO50Xo	2 099 3 900	5 999
Revio 7,0 kW	7,0 / 7,3	A+++ / A+	RO70Xi RO70Xo	2 699 4 700	7 399

W zestawie jednostka wewnętrzna + jednostka zewnętrzna + pilot bezprzewodowy + moduł Wi-Fi

1. Wydajność urządzenia zależna od mocy oraz rodzaju zastosowanego systemu (Single/Multi)
2. Funkcja dostępna z poziomu aplikacji mobilnej
3. Funkcja niedostępna w systemie Multi Split



1:2 DUAL

1:X MULTI

1:1 SINGLE

NOWOŚĆ

Teta Mirror

Ścienne X, N-Line



2,6 - 6,9 kW



GOTE



Klasa energetyczna grzania (1)



SEER 8,5
SCOP 4,6 (1)



Grzanie przy -25°C (1)



Automatyczne żaluzje 4D



Matowa obudowa



Super Jonizator Bipolarny iAIR



12 etapów oczyszczania powietrza



LED UV



Wi-Fi w zestawie



Tryb Windless eMOTO

Model	Wydajność chłodnicza / grzewcza (kW)	Klasa sezonowej wydajności energetycznej chłodzenie / grzanie	Jednostka wewn. / Jednostka zewn.	Cena katalogowa jednostki netto (PLN)	Cena katalogowa kompletu netto (PLN)
Teta Mirror 2,6 kW	2,6 / 3,0	A+++ / A++	TM26Xi / TO26Xo	1 199 / 2 150	3 349
Teta Mirror 3,5 kW	3,5 / 3,8	A+++ / A++	TM35Xi / TO35Xo	1 249 / 2 250	3 499
Teta Mirror 5,1 kW	5,1 / 5,8	A+++ / A++	TM50Xi / TO50Xo	1 999 / 3 500	5 499
Teta Mirror 6,9 kW	6,9 / 7,1	A+++ / A++	TM70Xi / TO70Xo	2 499 / 4 000	6 499

Zdjęcia produktów mogą nieznacznie różnić się od rzeczywistych. Dokładamy wszelkich możliwych starań, aby fotografie wiernie oddawały kolorystykę urządzeń, jednak ze względu na różnice w indywidualnych ustawieniach monitora kolory te mogą się różnić od rzeczywistych.

W zestawie jednostka wewnętrzna + jednostka zewnętrzna + pilot bezprzewodowy + moduł Wi-Fi

1. Wydajność i zakres temperaturowy urządzenia zależą od mocy oraz rodzaju zastosowanego systemu (Single/Multi)



NOWOŚĆ

Teta

Ścienne X, N-Line



2,6 - 6,9 kW



GOTE



Klasa energetyczna grzania (1)



SEER 8,5
SCOP 4,6 (1)



Grzanie przy -25°C (1)



Automatyczne żaluzje 4D



Matowa obudowa



Super Jonizator Bipolarny iAIR



12 etapów oczyszczania powietrza



LED UV



Wi-Fi w zestawie



Tryb Windless eMOTO

Model	Wydajność chłodnicza / grzewcza (kW)	Klasa sezonowej wydajności energetycznej chłodzenie / grzanie	Jednostka wewn. / Jednostka zewn.	Cena katalogowa jednostki netto (PLN)	Cena katalogowa kompletu netto (PLN)
Teta 2,6 kW	2,6 / 3,0	A+++ / A++	TA26Xi / TO26Xo	1 099 / 2 150	3 249
Teta 3,5 kW	3,5 / 3,8	A+++ / A++	TA35Xi / TO35Xo	1 149 / 2 250	3 399
Teta 5,1 kW	5,1 / 5,8	A+++ / A++	TA50Xi / TO50Xo	1 599 / 3 500	5 099
Teta 6,9 kW	6,9 / 7,1	A+++ / A++	TA70Xi / TO70Xo	2 199 / 4 000	6 199

W zestawie jednostka wewnętrzna + jednostka zewnętrzna + pilot bezprzewodowy + moduł Wi-Fi

1. Wydajność i zakres temperaturowy urządzenia zależą od mocy oraz rodzaju zastosowanego systemu (Single/Multi)



1:2 DUAL

1:X MULTI

1:1 SINGLE

N-LINE

Elis Silver

Ścienne X, N-Line



2,6 - 6,8 kW



GOTE



Klasa energetyczna grzania (1)



SEER 6,1
SCOP 4,0 (1)



Grzanie przy -20°C (1)



Automatyczne załuzje 4D



Luksusowy panel frontowy



Antykorozyjne poszycane lamele



Wi-Fi w zestawie



Funkcja ogrzewania SMART 8°C (1)



10 etapów oczyszczania powietrza



Automatyczne oczyszczanie iClean (2)

Model	Wydajność chłodnicza / grzewcza (kW)	Klasa sezonowej wydajności energetycznej chłodzenie / grzanie	Jednostka wewn. / Jednostka zewn.	Cena katalogowa jednostki netto (PLN)	Cena katalogowa kompletu netto (PLN)
Elis Silver 2,6 kW	2,6 / 2,6	A++ / A+	ES26Xi / EO26Xo	949 / 1 500	2 449
Elis Silver 3,4 kW	3,4 / 3,4	A++ / A+	ES35Xi / EO35Xo	1 019 / 1 530	2 549
Elis Silver 5,1 kW	5,1 / 5,1	A++ / A+	ES50Xi / EO50Xo	1 449 / 2 600	4 049
Elis Silver 6,8 kW	6,8 / 6,9	A++ / A+	ES70Xi / EO70Xo	1 719 / 3 480	5 199

Zdjęcia produktów mogą nieznacznie różnić się od rzeczywistych. Dokładamy wszelkich możliwych starań, aby fotografie wiernie oddawały kolorystykę urządzeń, jednak ze względu na różnice w indywidualnych ustawieniach monitora kolory te mogą się różnić od rzeczywistych.

W zestawie jednostka wewnętrzna + jednostka zewnętrzna + pilot bezprzewodowy + moduł Wi-Fi

1. Wydajność i zakres temperatury urządzenia zależą od mocy oraz rodzaju zastosowanego systemu (Single/Multi)

2. Funkcja niedostępna w systemie Multi Split



N-LINE

Elis

Ścienne X, N-Line



2,6 - 6,8 kW



GOTE



Klasa energetyczna grzania (1)



SEER 6,1
SCOP 4,0 (1)



Grzanie przy -20°C (1)



Automatyczne załuzje 4D



Luksusowy panel frontowy



Antykorozyjne poszycane lamele



Wi-Fi w zestawie



Funkcja ogrzewania SMART 8°C (1)



10 etapów oczyszczania powietrza



Automatyczne oczyszczanie iClean (2)

Model	Wydajność chłodnicza / grzewcza (kW)	Klasa sezonowej wydajności energetycznej chłodzenie / grzanie	Jednostka wewn. / Jednostka zewn.	Cena katalogowa jednostki netto (PLN)	Cena katalogowa kompletu netto (PLN)
Elis 2,6 kW	2,6 / 2,6	A++ / A+	E26Xi / EO26Xo	949 / 1 500	2 449
Elis 3,4 kW	3,4 / 3,4	A++ / A+	E35Xi / EO35Xo	1 019 / 1 530	2 549
Elis 5,1 kW	5,1 / 5,1	A++ / A+	E50Xi / EO50Xo	1 449 / 2 600	4 049
Elis 6,8 kW	6,8 / 6,9	A++ / A+	E70Xi / EO70Xo	1 719 / 3 480	5 199

Zdjęcia produktów mogą nieznacznie różnić się od rzeczywistych. Dokładamy wszelkich możliwych starań, aby fotografie wiernie oddawały kolorystykę urządzeń, jednak ze względu na różnice w indywidualnych ustawieniach monitora kolory te mogą się różnić od rzeczywistych.

W zestawie jednostka wewnętrzna + jednostka zewnętrzna + pilot bezprzewodowy + moduł Wi-Fi

1. Wydajność i zakres temperatury urządzenia zależą od mocy oraz rodzaju zastosowanego systemu (Single/Multi)

2. Funkcja niedostępna w systemie Multi Split



1:2 DUAL

1:X MULTI

1:1 SINGLE

Imoto

Ścienne X, S-Line

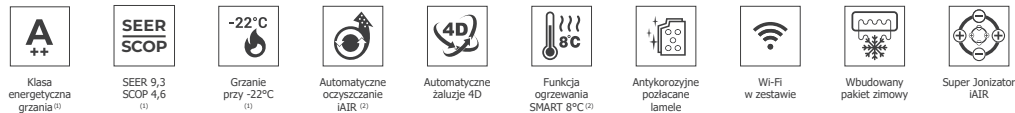

Model	Wydajność chłodnicza / grzewcza (kW)	Klasa sezonowej wydajności energetycznej chłodzenie / grzanie	Jednostka wewn. / Jednostka zewn.	Cena katalogowa jednostki netto (PLN)	Cena katalogowa kompletu netto (PLN)
Imoto 2,6 kW	2,6 / 2,9	A+++ / A++	I26Xi / I26Xo	1 149 / 2 200	3 349
Imoto 3,5 kW	3,5 / 3,8	A+++ / A++	I35Xi / I35Xo	1 199 / 2 300	3 499
Imoto 5,3 kW	5,3 / 5,6	A+ / A+	I50Xi / I50Xo	1 649 / 3 550	5 199
Imoto 7,0 kW	7,0 / 7,5	A+ / A+	I70Xi / I70Xo	2 099 / 4 200	6 299

W zestawie jednostka wewnętrzna + jednostka zewnętrzna + pilot bezprzewodowy + modem Wi-Fi
 1. Wydajność i zakres temperatury urządzenia zależą od mocy oraz rodzaju zastosowanego systemu (Single/Multi)
 2. Funkcja niedostępna w systemie Multi Split



NOWOŚĆ

Ukura H

Ścienne X, S-Line



Model	Wydajność chłodnicza / grzewcza (kW)	Klasa sezonowej wydajności energetycznej chłodzenie / grzanie	Jednostka wewn. / Jednostka zewn.	Cena katalogowa jednostki netto (PLN)	Cena katalogowa kompletu netto (PLN)
Ukura H 2,6 kW	2,6 / 2,9	A++ / A+	U26Xi / UH26Xo	879 / 1 770	2 649
Ukura H 3,5 kW	3,5 / 3,8	A+ / A+	U35Xi / UH35Xo	949 / 1 800	2 749
Ukura H 5,3 kW	5,3 / 5,6	A+ / A+	U50Xi / UH50Xo	1 349 / 2 950	4 299
Ukura H 7,0 kW	7,0 / 7,3	A+ / A+	U70Xi / UH70Xo	1 999 / 3 650	5 649

W zestawie jednostka wewnętrzna + jednostka zewnętrzna + pilot bezprzewodowy + modem Wi-Fi
 1. Wydajność uzależniona od mocy urządzenia



1:2 DUAL

1:X MULTI

1:1 SINGLE

S-LINE

Ukura

Ścienne X, S-Line

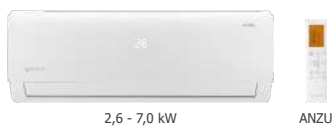

2,6 - 7,0 kW

ANZU

1:1

SINGLE

1: X

MULTI



Klasa energetyczna grzania (1)



SEER 7,4
SCOP 4,0 (1)



Grzanie przy -20°C (1)



Filtr antybakteryjny HEPA IAIR



Automatyczne załuzje 4D



Funkcja ogrzewania SMART 8°C (2)



Antykorozyjne pozłacane lamele



Wi-Fi w zestawie



Super Jonizator IAIR



Automatyczne oczyszczanie IAIR (2)

Model	Wydajność chłodnicza / grzewcza (kW)	Klasa sezonowej wydajności energetycznej chłodzenie / grzanie	Jednostka wewn. / Jednostka zewn.	Cena katalogowa jednostki netto (PLN)	Cena katalogowa kompletu netto (PLN)
Ukura 2,6 kW	2,6 / 2,9	A++ / A+	U26Xi / U26Xo	879 / 1 620	2 499
Ukura 3,5 kW	3,5 / 3,8	A++ / A+	U35Xi / U35Xo	949 / 1 650	2 599
Ukura 5,3 kW	5,3 / 5,6	A++ / A+	U50Xi / U50Xo	1 349 / 2 800	4 149
Ukura 7,0 kW	7,0 / 7,3	A++ / A+	U70Xi / U70Xo	1 999 / 3 500	5 499

W zestawie jednostka wewnętrzna + jednostka zewnętrzna + pilot bezprzewodowy + modem Wi-Fi

1. Wydajność i zakres temperatury urządzenia zależą od mocy oraz rodzaju zastosowanego systemu (Single/Multi)

2. Funkcja niedostępna w systemie Multi Split

5 LAT
GWARANCJA

ATEST
PZH



1:2 DUAL

1: X MULTI

1:1 SINGLE

N-LINE

Roni

Ścienne X, N-Line



2,6 - 6,8 kW



GOTE



Klasa energetyczna grzania (1)



SEER 6,1
SCOP 4,0 (1)



Grzanie przy -20°C (1)



Tryb SMART Follow (2)



10 etapów oczyszczania powietrza



Automatyczne załuzje 4D



Wi-Fi w zestawie



Antykorozyjne podcięcie lameli



Funkcja ogrzewania SMART 8°C (2)



Automatyczne oczyszczanie iClean (2)

Model	Wydajność chłodnicza / grzewcza (kW)	Klasa sezonowej wydajności energetycznej chłodzenie / grzanie	Jednostka wewn. / Jednostka zewn.	Cena katalogowa jednostki netto (PLN)	Cena katalogowa kompletu netto (PLN)
Roni 2,6 kW	2,6 / 2,6	A++ / A+	R26Xi / R26Xo	779 / 1 320	2 099
Roni 3,4 kW	3,4 / 3,4	A++ / A+	R35Xi / R35Xo	849 / 1 350	2 199
Roni 5,1 kW	5,1 / 5,1	A++ / A+	R50Xi / R50Xo	1 199 / 2 300	3 499
Roni 6,8 kW	6,8 / 6,9	A++ / A+	R70Xi / R70Xo	1 350 / 3 249	4 599

W zestawie jednostka wewnętrzna + jednostka zewnętrzna + pilot bezprzewodowy + modem Wi-Fi

1. Wydajność i zakres temperatury urządzenia zależą od mocy oraz rodzaju zastosowanego systemu (Single/Multi)

2. Funkcja niedostępna w systemie Multi Split



1:2 DUAL

1:X MULTI

1:1 SINGLE

Aero

Oczyszczacz powietrza



A60W



Filtr biologiczny Zeolite iAIR



Filtr nanokrystaliczny nanoCrystal iAIR



Filtr Cold Nano iAIR



Filtr z aktywnym węglem iAIR



Super Jonizator iAIR



Filtr antybakteryjny EPA iAIR



Funkcja SMART Wi-Fi



Wskaźnik jakości powietrza



Wyświetlacz LCD poziomu stężenia cząstek PM2.5

Model	Rekomendowana wielkość pomieszczenia (m ²)	Wskaźnik emisji czystego powietrza - CADR (m ³ /h)	Cena katalogowa jednostki netto (PLN)
A60W	10 - 120	600	1 749

W zestawie oczyszczacz powietrza Aero + zestaw filtrów

2 LATA
GWARANCJA

Qube

Oczyszczacz powietrza



Q35W



REVO



Funkcja nawilżacza powietrza



Filtr nanokrystaliczny nanoCrystal iAIR



Filtr wodny H2O piuR iAIR



Super Jonizator iAIR



Filtr antybakteryjny EPA iAIR



Lampa UV



Funkcja SMART Wi-Fi



Wskaźnik jakości powietrza



Wyświetlacz LCD poziomu stężenia cząstek PM2.5

Model	Rekomendowana wielkość pomieszczenia (m ²)	Wskaźnik emisji czystego powietrza - CADR (m ³ /h)	Cena katalogowa jednostki netto (PLN)
Q35W	10 - 85	420	1 649

W zestawie oczyszczacz powietrza Qube + zestaw filtrów + pilot

2 LATA
GWARANCJA

Ione

Oczyszczacz powietrza



I31W



Funkcja nawilżacza powietrza



Filtr wodny H2O plus iAIR



Filtr Cold Nano iAIR



Super Jonizator iAIR



Filtr antybakteryjny EPA iAIR



Tryb super cichy eMOTO



Szeroki kąt nawiewu eMOTO



Funkcja SMART Wi-Fi



Wyświetlacz LCD poziomu stężenia cząstek PM2.5

Model	Rekomendowana wielkość pomieszczenia (m ²)	Wskaźnik emisji czystego powietrza - CADR (m ³ /h)	Cena katalogowa jednostki netto (PLN)
I31W	10 - 70	310	1 049

W zestawie oczyszczacz powietrza Ione + zestaw filtrów



Piura

Oczyszczacz powietrza



P22V



REVO



Filtr z akt. węglem oraz powłoką z jonów srebra iAIR



Super Jonizator iAIR



Filtr antybakteryjny EPA iAIR



Lampa UV



Filtr elektrostatyczny HD iAIR



Tryb super cichy eMOTO



Szeroki kąt nawiewu eMOTO



Wskaźnik jakości powietrza



Programator czasowy

Model	Rekomendowana wielkość pomieszczenia (m ²)	Wskaźnik emisji czystego powietrza - CADR (m ³ /h)	Cena katalogowa jednostki netto (PLN)
P22V	10 - 60	220	749

W zestawie oczyszczacz powietrza Piura + zestaw filtrów + pilot



Wint

Oczyszczacz powietrza



W24W

REVO



Filtr Cold Nano iAIR



Filtr z aktywnym węglem iAIR



Super Jonizator iAIR



Filtr antybakteryjny EPA iAIR



Lampa UV



Tryb super cichy eMOTO



Szeroki kąt nawiewu eMOTO



Wskaźnik jakości powietrza



Wyświetlacz LCD poziomu stężenia cząstek PM2.5

Model	Rekomendowana wielkość pomieszczenia (m ²)	Wskaźnik emisji czystego powietrza - CADR (m ³ /h)	Cena katalogowa jednostki netto (PLN)
W24W	10 - 50	240	549

W zestawie oczyszczacz powietrza Wint + zestaw filtrów + pilot

2 LATA
GWARANCJA

Cleo

Oczyszczacz powietrza



C15W



Filtr Cold Nano iAIR



Filtr z aktywnym węglem iAIR



Super Jonizator iAIR



Filtr antybakteryjny EPA iAIR



Filtr elektrostatyczny HD iAIR



Tryb super cichy eMOTO



Programator czasowy



Funkcja snu

Model	Rekomendowana wielkość pomieszczenia (m ²)	Wskaźnik emisji czystego powietrza - CADR (m ³ /h)	Cena katalogowa jednostki netto (PLN)
C15W	4 - 22	218	349

W zestawie oczyszczacz powietrza Cleo + filtr kompozytowy

2 LATA
GWARANCJA

Dorai

Osuszacze powietrza, generacja X



D16X



Wydajność osuszania do 30L/24h



Pojemność zbiornika do 4,7L



Filtr elektrostatyczny HD IAIR



Antykorozyjne posłabkowe lamele



Opcja dodatkowych filtrów



Programator czasowy



Wi-Fi w zestawie⁽¹⁾



Super Jonizator IAIR⁽¹⁾

Model	Rekomendowana wielkość pomieszczenia (m ²)	Wydajność osuszania (30°C/80% RH) / (27°C/60% RH) (l/24h)	Pojemność zbiornika (l)	Cena katalogowa jednostki netto (PLN)
D16X	29 - 44	16 / 9	3,0	769

1. Funkcja dostępna w modelu D16X i D20X

2 LATA
GWARANCJA



NOWOŚĆ

Dowolny kolor RAL panelu dostępny na zamówienie indywidualne



Tenji

Kasetonowe X, S-Line

S-LINE



Klasa energetyczna grzania (1)



SEER 6,8
SCOP 4,2 (1)



Indywidualne sterowanie żaluzjami



Funkcja ogrzewania SMART 8°C (2)



Czujnik pomiaru wilgotności (2)(3)



Opcja doprowadzenia świeżego powietrza



Nawiew powietrza 360°



Wbudowana pompka skroplin



Grzanie przy -20°C (1)



Funkcja SMART WIFI

Model	Wydajność chłodnicza / grzewcza (kW)	Klasa sezonowej wydajności energetycznej chłodzenie / grzanie	Jednostka wewn. Jednostka zewn. Panel	Cena katalogowa jednostki netto (PLN)	Cena katalogowa kompletu netto (PLN)
Tenji 5,3 kW	5,3 / 5,6	A++ / A+	T50Xi TCCX2p R15 UO50Xo	1 849 350 4 000	6 199
Tenji 7,0 kW	7,0 / 7,6	A++ / A+	T70Xi TSCX2p UO70Xo	2649 550 5 000	8 199
Tenji 8,8 kW	8,8 / 9,4	A++ / A+	T90Xi TSCX2p UO90Xo	3249 550 6 700	10 499
Tenji 10,6 kW	10,6 / 11,1	A++ / A	T100Xi TSCX2p UO100Xo	3449 550 8 800	12 799
Tenji 12,0 kW	12,0 / 13,5	A++ / A+	T120Xi TSCX2p UO120Xo	3649 550 9 400	13 599
Tenji 14,1 kW	14,1 / 16,1	A++ / A+	T140Xi TSCX2p UO140Xo	3949 550 10 000	14 499
Tenji 15,2 kW	15,2 / 18,2	A++ / A+	T160Xi TSCX2p UO160Xo	4149 550 10 300	14 999

W zestawie jednostka wewnętrzna + jednostka zewnętrzna + pilot bezprzewodowy + panel maskujący + modem Wi-Fi
Dostępne konfiguracje układów Single, Dual i Multi do weryfikacji na stronach 4-9

1. Wydajność i zakres temperatury urządzenia zależą od mocy oraz rodzaju zastosowanego systemu (Single/Multi)
2. Funkcja niedostępna w systemie Multi Split
3. Funkcja dostępna z poziomu aplikacji mobilnej



1:2 DUAL

1:X MULTI

1:1 SINGLE



Dowolny kolor RAL panelu dostępny na zamówienie indywidualne



Tenji

Kasetonowe X, S-Line

S-LINE



3,5 kW

SETU



Klasa energetyczna grzania (1)



SEER 6,8
SCOP 4,1 (1)



Funkcja ogrzewania SMART 8°C (2)



Opcja doprowadzenia świeżego powietrza



Wbudowana pompa skroplin



Grzanie przy -20°C (1)



Nawiew powietrza 4-stronny



Tryb SMART Follow



Wyście zdalne ON/OFF



Automatyczne załącze 4D

Model	Wydajność chłodnicza / grzewcza (kW)	Klasa sezonowej wydajności energetycznej chłodzenie / grzanie	Jednostka wewn. Jednostka zewn. Panel	Cena katalogowa jednostki netto (PLN)	Cena katalogowa kompletu netto (PLN)
Tenji 3,5 kW	3,5 / 3,8	A++ / A+	T35Xi TCCX2p R14 UO35Xo	1 549 350 3 700	5 599

W zestawie jednostka wewnętrzna + jednostka zewnętrzna + pilot bezprzewodowy + panel maskujący
Dostępne konfiguracje układów Single, Dual i Multi do weryfikacji na stronach 4-9

1. Wydajność i zakres temperatury urządzenia zależą od mocy oraz rodzaju zastosowanego systemu (Single/Multi)

2. Funkcja niedostępna w systemie Multi Split



Jato

Przypodłogowo-podsufitowe X, S-Line

S-LINE



5,3 - 15,2 kW

SETU



Klasa energetyczna grzania (1)



SEER 6,4
SCOP 4,1 (1)



Filtr elektrostatyczny HD iAIR



Funkcja ogrzewania SMART 8°C (2)



Antykorozyjne pozłacane lamele



Montaż w pionie i poziomie



Tryb SMART Follow



Grzanie przy -20°C (1)



Wbudowany pakiet zimowy



Automatyczne załącze 4D

Model	Wydajność chłodnicza / grzewcza (kW)	Klasa sezonowej wydajności energetycznej chłodzenie / grzanie	Jednostka wewn. Jednostka zewn.	Cena katalogowa jednostki netto (PLN)	Cena katalogowa kompletu netto (PLN)
Jato 5,3 kW	5,3 / 5,6	A++ / A+	J50Xi UO50Xo	1 999 4 000	5 999
Jato 7,0 kW	7,0 / 7,6	A++ / A+	J70Xi UO70Xo	2 699 5 000	7 699
Jato 10,6 kW	10,6 / 11,7	A++ / A+	J100Xi UO100Xo	3 699 8 800	12 499
Jato 14,1 kW	14,1 / 16,1	A++ / A+	J140Xi UO140Xo	4 999 10 000	14 999
Jato 15,2 kW	15,2 / 18,2	A++ / A+	J160Xi UO160Xo	5 199 10 300	15 499

W zestawie jednostka wewnętrzna + jednostka zewnętrzna + pilot bezprzewodowy
Dostępne konfiguracje układów Single, Dual i Multi do weryfikacji na stronach 4-9

1. Wydajność i zakres temperatury urządzenia zależą od mocy oraz rodzaju zastosowanego systemu (Single/Multi)

2. Funkcja niedostępna w systemie Multi Split



1:2 DUAL

1:X MULTI

1:1 SINGLE



NOWOŚĆ



7,1 kW

SAVA X

Nevo

Kanałowe X, S-Line



Klasa energetyczna grzania ⁽¹⁾



SEER 6,6
SCOP 4,2 ⁽¹⁾



Montaż w pionie i poziomie



Funkcja ogrzewania SMART 8°C ⁽²⁾



Wbudowana pompa skroplin



Funkcja SMART WIFI



Opcja doprowadzenia świeżego powietrza



Dodatkowy nawiew powietrza



Grzanie przy -20°C ⁽¹⁾



Wbudowany pakiet zimowy

Model	Wydajność chłodnicza / grzewcza (kW)	Klasa sezonowej wydajności energetycznej chłodzenie / grzanie	Jednostka wewn. / Jednostka zewn.	Cena katalogowa jednostki netto (PLN)	Cena katalogowa kompletu netto (PLN)
Nevo 7,1 kW	7,1 / 8,0	A++ / A+	N70Xi / UO70Xo	2 699 / 5 000	7 699

W zestawie jednostka wewnętrzna + jednostka zewnętrzna + sterownik ścienny z wbudowanym Wi-Fi
Dostępne konfiguracje układów Single, Dual i Multi do weryfikacji na stronach 4-9

1. Wydajność i zakres temperatury urządzenia zależą od mocy oraz rodzaju zastosowanego systemu (Single/Multi)
2. Funkcja niedostępna w systemie Multi Split



3,5 - 5,3 kW

SAVA

Nevo

Kanałowe X, S-Line



Klasa energetyczna grzania ⁽¹⁾



SEER 6,5
SCOP 4,0 ⁽¹⁾



Filtr elektrostatyczny HD IAIR



Funkcja ogrzewania SMART 8°C ⁽²⁾



Antykorozyjne pozłacane lamele



Stylowy sterownik przewodowy



ESP do 160Pa



Dodatkowy nawiew powietrza



Grzanie przy -20°C ⁽¹⁾



Wbudowany pakiet zimowy

Model	Wydajność chłodnicza / grzewcza (kW)	Klasa sezonowej wydajności energetycznej chłodzenie / grzanie	Jednostka wewn. / Jednostka zewn.	Cena katalogowa jednostki netto (PLN)	Cena katalogowa kompletu netto (PLN)
Nevo 3,5 kW	3,5 / 3,8	A++ / A+	N35Xi / UO35Xo	1 999 / 3 700	5 699
Nevo 5,3 kW	5,3 / 6,0	A++ / A+	N50Xi / UO50Xo	2 099 / 4 000	6 099
Nevo 8,8 kW	8,8 / 9,4	A++ / A+	N90Xi / UO90Xo	3 799 / 6 700	10 499
Nevo 10,6 kW	10,6 / 11,8	A++ / A+	N100Xi / UO100Xo	4 199 / 8 800	12 999
Nevo 12,1 kW	12,1 / 13,5	A++ / A+	N120Xi / UO120Xo	4 399 / 9 400	13 799
Nevo 14,1 kW	14,1 / 16,1	A++ / A+	N140Xi / UO140Xo	4 499 / 10 000	14 499
Nevo 15,2 kW	15,2 / 17,6	A++ / A+	N160Xi / UO160Xo	4 699 / 10 300	14 999

W zestawie jednostka wewnętrzna + jednostka zewnętrzna + sterownik ścienny
Dostępne konfiguracje układów Single, Dual i Multi do weryfikacji na stronach 4-9

1. Wydajność i zakres temperatury urządzenia zależą od mocy oraz rodzaju zastosowanego systemu (Single/Multi)
2. Funkcja niedostępna w systemie Multi Split



1:2 DUAL

1:X MULTI

1:1 SINGLE

NOWOŚĆ

Aneru HP

Konsolowe X, HP-Line
High Performance



2,6 - 3,5 kW



SETU



Klasa energetyczna grzania



SEER 8,5
SCOP 4,6



Montaż na niskich ściankach jak grzejnik



Super Jonizator iAIR



Funkcja ogrzewania SMART 8°C



Nawiew powietrza 2-stronny



Grzanie przy -30°C



Czujnik pomiaru wilgotności (1)



Wbudowany pakiet zimowy



Wi-Fi w zestawie

Model	Wydajność chłodnicza / grzewcza (kW)	Klasa sezonowej wydajności energetycznej chłodzenie / grzanie	Jednostka wewn. / Jednostka zewn.	Cena katalogowa jednostki netto (PLN)	Cena katalogowa kompletu netto (PLN)
Aneru 2,6 kW	2,6 / 3,8	A+++ / A++	AHP26Xi / AHP26Xo	1 999 / 3 900	5 899
Aneru 3,5 kW	3,5 / 5,0	A+++ / A++	AHP35Xi / AHP35Xo	2 099 / 4 200	6 299

W zestawie jednostka wewnętrzna + jednostka zewnętrzna + pilot bezprzewodowy

1. Funkcja dostępna z poziomu aplikacji mobilnej

5 LAT GWARANCJA

ATEST PZH

S-LINE

Aneru

Konsolowe X, S-Line



2,6 - 5,0 kW



SETU



Klasa energetyczna grzania (1)



SEER 7,3
SCOP 4,0 (1)



Montaż na niskich ściankach jak grzejnik



Super Jonizator iAIR



Funkcja ogrzewania SMART 8°C (2)



Nawiew powietrza 2-stronny



Grzanie przy -20°C (3)



Czujnik pomiaru wilgotności (2)



Wbudowany pakiet zimowy



Wi-Fi w zestawie

Model	Wydajność chłodnicza / grzewcza (kW)	Klasa sezonowej wydajności energetycznej chłodzenie / grzanie	Jednostka wewn. / Jednostka zewn.	Cena katalogowa jednostki netto (PLN)	Cena katalogowa kompletu netto (PLN)
Aneru 2,6 kW	2,6 / 2,9	A++ / A+	A26Xi / A26Xo	1 849 / 3 250	5 099
Aneru 3,5 kW	3,5 / 3,8	A++ / A+	A35Xi / A35Xo	1 949 / 3 350	5 299
Aneru 5,0 kW	5,0 / 5,3	A++ / A+	A50Xi / A50Xo	2 149 / 4 150	6 299

W zestawie jednostka wewnętrzna + jednostka zewnętrzna + pilot bezprzewodowy + moduł Wi-Fi

1. Wydajność i zakres temperatury urządzenia zależą od mocy oraz rodzaju zastosowanego systemu (Single/Multi)

2. Funkcja niedostępna w systemie Multi Split

3. Funkcja dostępna z poziomu aplikacji mobilnej

5 LAT GWARANCJA

ATEST PZH

1:2 DUAL

1:X MULTI

1:1 SINGLE

N-LINE

Aneru AN

Konsolowe X, N-Line



3,4 - 5,1 kW



GOTE



Klasa energetyczna grzania (1)



SEER 6,1
SCOP 4,0 (1)



Montaż na niskich ściankach jak grzejnik



Kompaktowe wymiary



Antykorozyjne pozłacane lamele



Tryb SMART Follow (2)



Grzeanie przy -20°C (1)



Nawiew powietrza 2-stronny



Wbudowany pakiet zimowy



Wi-Fi w zestawie

Model	Wydajność chłodnicza / grzewcza (kW)	Klasa sezonowej wydajności energetycznej chłodzenie / grzanie	Jednostka wewn. / Jednostka zewn.	Cena katalogowa jednostki netto (PLN)	Cena katalogowa kompletu netto (PLN)
Aneru 3,4 kW	3,4 / 3,4	A++ / A+	AN35Xi AN35Xo	1 849 2 150	3 999
Aneru 5,1 kW	5,1 / 5,1	A++ / A+	AN50Xi AN50Xo	1 999 3 000	4 999

W zestawie jednostka wewnętrzna + jednostka zewnętrzna + pilot bezprzewodowy

1. Wydajność i zakres temperaturowy urządzenia zależą od mocy oraz rodzaju zastosowanego systemu (Single/Multi)
2. Funkcja niedostępna w systemie Multi Split



Unico

Uniwersalne agregaty split z wbudowaną grzałką tacy odciekowej i karteru sprężarki seria X



3,5 - 5,3 kW



7,0 kW



8,8 - 12,1 kW



14,1 - 15,2 kW



Szeroki typoszereg



SEER 6,2
SCOP 4,2 (1)



Antykorozyjne pozłacane lamele



Cicha praca



Grzeanie przy -20°C



Wbudowany pakiet zimowy



Komunikacja 1-żyłowa „5”



Unifikacja agregatów serii X



Model	Wydajność chłodnicza / grzewcza (kW)	Klasa sezonowej wydajności energetycznej chłodzenie / grzanie	Jednostka zewn.	Cena katalogowa jednostki netto (PLN)
Unico 3,5 kW	Wydajność chłodnicza oraz grzewcza i klasa sezonowej wydajności energetycznej uzależniona jest od typu podłączonej jednostki wewnętrznej		UO35Xo	3 700
Unico 5,3 kW			UO50Xo	4 000
Unico 7,0 kW			UO70Xo	5 000
Unico 8,8 kW			UO90Xo	6 700
Unico 10,6 kW			UO100Xo	8 800
Unico 12,1 kW			UO120Xo	9 400
Unico 14,1 kW			UO140Xo	10 000
Unico 15,2 kW			UO160Xo	10 300

Agregaty posiadają wbudowaną grzałkę tacy odciekowej i karteru sprężarki
Dostępne konfiguracje układów Single, Dual i Multi do weryfikacji na stronach 4-9
Urządzenia kompatybilne z jednostkami wewnętrznymi CAC serii X: Tenji, Nevo i Jato
1. Parametr zależny od mocy urządzenia



1:2 DUAL

1:X MULTI

1:1 SINGLE



1:2 DUAL

1:X MULTI

1:1 SINGLE

Mirai

Multi Split ścienne X, S-Line



Antykorozyjne pozłacane lamele



Super Jonizator iAIR



Automatyczne żaluzje 4D



Funkcja SMART Wi-Fi



Tryb SMART Follow



Filtr antybakteryjny HEPA iAIR



Tryb cisy



Grzanie przy -22°C



Grzałka karteru sprężarki



Grzałka tacy odiekowej

Model	Wydajność chłodnicza / grzewcza (kW)	Jednostka wewn.	Cena katalogowa jednostki netto (PLN)
Mirai 2,6 kW	2,6 / 4,1	M26Xi	1 949
Mirai 3,5 kW	3,5 / 4,2	M35Xi	2 099

W zestawie jednostka wewnętrzna + pilot bezprzewodowy + moduł Wi-Fi



1:2 DUAL

Versu Mirror

Multi Split ścienne X, S-Line

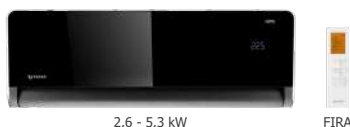

Antykorozyjne pozłacane lamele



Super Jonizator iAIR



Żaluzja obrotowa 180°



Głośność tylko 19dB



Funkcja SMART Wi-Fi



Nawiew górny kaskadowy



Nawiew dolny kaskadowy



Grzanie przy -22°C



Grzałka karteru sprężarki



Grzałka tacy odiekowej

Model	Wydajność chłodnicza / grzewcza (kW)	Jednostka wewn.	Cena katalogowa jednostki netto (PLN)
Versu Mirror 2,6 kW	2,6 / 2,9	VM26Xi R15	1 899
Versu Mirror 3,5 kW	3,5 / 3,8	VM35Xi R15	1 999
Versu Mirror 5,3 kW	5,3 / 5,6	VM50Xi R15	2 649

Zdjęcia produktów mogą nieznacznie różnić się od rzeczywistych. Dokładamy wszelkich możliwych starań, aby fotografie wiernie oddawały kolorystykę urządzeń, jednak ze względu na różnice w indywidualnych ustawieniach monitora kolory te mogą się różnić od rzeczywistych.

W zestawie jednostka wewnętrzna + jednostka zewnętrzna + pilot bezprzewodowy + moduł Wi-Fi



1:1 SINGLE

1: X MULTI

Versu Pure

Multi Split ściennie X, S-Line



Antykorozyjne pozłacane lamele



Super Jonizator iAIR



Żaluzja obrotowa 180°



Głośność tylko 19dB



Funkcja SMART Wi-Fi



Nawiew górny kaskadowy



Nawiew dolny kaskadowy



Grzanie przy -22°C



Grzałka karteru sprężarki



Grzałka tacy ociekowej

Model	Wydajność chłodnicza / grzewcza (kW)	Jednostka wewn.	Cena katalogowa jednostki netto (PLN)
Versu Pure 2,6 kW	2,6 / 2,9	VP26Xi	1 449
Versu Pure 3,5 kW	3,5 / 3,8	VP35Xi	1 549
Versu Pure 5,3 kW	5,3 / 5,6	VP50Xi	2 399

Zdjęcia produktów mogą nieznacznie różnić się od rzeczywistych. Dokładamy wszelkich możliwych starań, aby fotografie wiernie oddawały kolorystykę urządzeń, jednak ze względu na różnice w indywidualnych ustawieniach monitora kolory te mogą się różnić od rzeczywistych.

W zestawie jednostka wewnętrzna + pilot bezprzewodowy + moduł Wi-Fi



Versu Cloth Stone

Multi Split ściennie X, S-Line

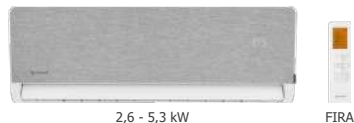

Antykorozyjne pozłacane lamele



Super Jonizator iAIR



Żaluzja obrotowa 180°



Wymienny panel przedni



Funkcja SMART Wi-Fi



Nawiew górny kaskadowy



Nawiew dolny kaskadowy



Grzanie przy -22°C



Grzałka karteru sprężarki



Grzałka tacy ociekowej

Model	Wydajność chłodnicza / grzewcza (kW)	Jednostka wewn.	Cena katalogowa jednostki netto (PLN)
Versu Cloth Stone 2,6 kW	2,6 / 2,9	VCS26Xi	1 799
Versu Cloth Stone 3,5 kW	3,5 / 3,8	VCS35Xi	1 899
Versu Cloth Stone 5,3 kW	5,3 / 5,6	VCS50Xi	2 649

Zdjęcia produktów mogą nieznacznie różnić się od rzeczywistych. Dokładamy wszelkich możliwych starań, aby fotografie wiernie oddawały kolorystykę urządzeń, jednak ze względu na różnice w indywidualnych ustawieniach monitora kolory te mogą się różnić od rzeczywistych.

W zestawie jednostka wewnętrzna + 1 szt. panel tekstylny „Stone” + pilot bezprzewodowy + moduł Wi-Fi



1:2 DUAL

1: X MULTI

1:1 SINGLE

Versu Cloth Caramel

Multi Split ścienne X, S-Line



2,6 - 5,3 kW

FIRA



Antykorozyjne pozłacane lamele



Super Jonizator iAIR



Żaluzja obrotowa 180°



Wymienny panel przedni



Funkcja SMART Wi-Fi



Nawiew górny kaskadowy



Nawiew dolny kaskadowy



Grzanie przy -22°C



Grzałka karteru sprężarki



Grzałka tacy ociekowej

Model	Wydajność chłodnicza / grzewcza (kW)	Jednostka wewn.	Cena katalogowa jednostki netto (PLN)
Versu Cloth Caramel 2,6 kW	2,6 / 2,9	VCC26Xi	1 799
Versu Cloth Caramel 3,5 kW	3,5 / 3,8	VCC35Xi	1 899
Versu Cloth Caramel 5,3 kW	5,3 / 5,6	VCC50Xi	2 649

Zdjęcia produktów mogą nieznacznie różnić się od rzeczywistych. Dokładamy wszelkich możliwych starań, aby fotografie wiernie oddawały kolorystykę urządzeń, jednak ze względu na różnice w indywidualnych ustawieniach monitora kolory te mogą się różnić od rzeczywistych.

W zestawie jednostka wewnętrzna + 1 szt. panel tekstylny „Caramel” + pilot bezprzewodowy + moduł Wi-Fi



Versu Mirror

Multi Split ścienne X, S-Line



2,6 - 3,5 kW

ANZU



Antykorozyjne pozłacane lamele



Super Jonizator iAIR



Automatyczne załuzje 4D



Luksusowy panel frontowy



Funkcja SMART Wi-Fi



Czujnik zmierzchu SMART



Tryb SMART Follow



Grzanie przy -22°C



Grzałka karteru sprężarki



Grzałka tacy ociekowej

Model	Wydajność chłodnicza / grzewcza (kW)	Jednostka wewn.	Cena katalogowa jednostki netto (PLN)
Versu Mirror 2,6 kW	2,6 / 2,9	VM26Xi R14	1 350
Versu Mirror 3,5 kW	3,5 / 3,8	VM35Xi R14	1 450

Zdjęcia produktów mogą nieznacznie różnić się od rzeczywistych. Dokładamy wszelkich możliwych starań, aby fotografie wiernie oddawały kolorystykę urządzeń, jednak ze względu na różnice w indywidualnych ustawieniach monitora kolory te mogą się różnić od rzeczywistych.

W zestawie jednostka wewnętrzna + pilot bezprzewodowy + moduł Wi-Fi



1:2 DUAL

1:X MULTI

1:1 SINGLE

Versu Silver

Multi Split ściennie X, S-Line



Antykorozyjne pozłacane lamele



Super Jonizator IAIR



Automatyczne załuzje 4D



Luksusowy panel frontowy



Funkcja SMART Wi-Fi



Czujnik zmierzchu SMART



Tryb SMART Follow



Grzanie przy -22°C



Grzałka karteru sprężarki



Grzałka tacy ociekowej

Model	Wydajność chłodnicza / grzewcza (kW)	Jednostka wewn.	Cena katalogowa jednostki netto (PLN)
Versu Silver 2,6 kW	2,6 / 2,9	VS26Xi	1 350
Versu Silver 3,5 kW	3,5 / 3,8	VS35Xi	1 450

Zdjęcia produktów mogą nieznacznie różnić się od rzeczywistych. Dokładamy wszelkich możliwych starań, aby fotografie wiernie oddawały kolorystykę urządzeń, jednak ze względu na różnice w indywidualnych ustawieniach monitora kolory te mogą się różnić od rzeczywistych.

W zestawie jednostka wewnętrzna + pilot bezprzewodowy + moduł Wi-Fi



Revio

Multi Split ściennie X, S-Line



Antykorozyjne pozłacane lamele



Super Jonizator IAIR



Automatyczne załuzje 4D



Filtr antybakteryjny HEPA IAIR



REVIOLuoyjnie łatwa konserwacja i montaż



Funkcja SMART Wi-Fi



Tryb SMART Follow



Grzanie przy -22°C



Grzałka karteru sprężarki



Grzałka tacy ociekowej

Model	Wydajność chłodnicza / grzewcza (kW)	Jednostka wewn.	Cena katalogowa jednostki netto (PLN)
Revio 2,7 kW	2,7 / 3,1	RO26Xi	1 349
Revio 3,5 kW	3,5 / 4,0	RO35Xi	1 399
Revio 5,3 kW	5,3 / 5,7	RO50Xi	2 099
Revio 7,0 kW	7,0 / 7,3	RO70Xi	2 699

W zestawie jednostka wewnętrzna + pilot bezprzewodowy + moduł Wi-Fi

1. W układzie MULTI konieczne jest wykonanie redukcji przyłączy przy jednostce zewnętrznej z Ø9.52 (3/8") i Ø15.9 (5/8") na Ø6.35 (1/4") i Ø12.7 (1/2")



1:2 DUAL

1:X MULTI

1:1 SINGLE

NOWOŚĆ

N-LINE

Teta Mirror

Multi Split ściennie X, N-Line



2,6 - 3,5 kW

GOTE



Antykorozyjne pozłacane lamele



Grzałka tacy ociekowej



Grzanie przy -20°C



Automatyczne załuzje 4D



Matowa obudowa



Super Jonizator Bipolarny iAIR



12 etapów oczyszczania powietrza



LED UV



Wi-Fi w zestawie



Tryb Windless eMOTO

Model	Wydajność chłodnicza / grzewcza (kW)	Jednostka wewn.	Cena katalogowa jednostki netto (PLN)
Teta Mirror 2,6 kW	2,6 / 3,0	TM26Xi	1 199
Teta Mirror 3,5 kW	3,5 / 3,8	TM35Xi	1 249

Zdjęcia produktów mogą nieznacznie różnić się od rzeczywistych. Dokładamy wszelkich możliwych starań, aby fotografie wiernie oddawały kolorystykę urządzeń, jednak ze względu na różnice w indywidualnych ustawieniach monitora kolory te mogą się różnić od rzeczywistych.

W zestawie jednostka wewnętrzna + pilot bezprzewodowy + moduł Wi-Fi



NOWOŚĆ

N-LINE

Teta

Multi Split ściennie X, N-Line



2,6 - 3,5 kW

GOTE



Antykorozyjne pozłacane lamele



Grzałka tacy ociekowej



Grzanie przy -20°C



Automatyczne załuzje 4D



Matowa obudowa



Super Jonizator Bipolarny iAIR



12 etapów oczyszczania powietrza



LED UV



Wi-Fi w zestawie



Tryb Windless eMOTO

Model	Wydajność chłodnicza / grzewcza (kW)	Jednostka wewn.	Cena katalogowa jednostki netto (PLN)
Teta 2,6 kW	2,6 / 3,0	TA26Xi	1 099
Teta 3,5 kW	3,5 / 3,8	TA35Xi	1 149

W zestawie jednostka wewnętrzna + pilot bezprzewodowy + moduł Wi-Fi



1:2 DUAL

1:X MULTI

1:1 SINGLE

NOWOŚĆ

N-LINE

Elis Silver

Multi Split ściennie X, N-Line



2,6 - 5,1 kW



GOTE



Antykorozyjne pozłacane lamele



Kompaktowe wymiary



Grzanie przy -20°C



Automatyczne załuzje 4D



Luksusowy panel frontowy



Tryb super cichy eMOTO



Wi-Fi w zestawie



Tryb Eco eMOTO



10 etapów oczyszczania powietrza



Grzałka tacy odciekowej

Model	Wydajność chłodnicza / grzewcza (kW)	Jednostka wewn.	Cena katalogowa jednostki netto (PLN)
Elis Silver 2,6 kW	2,6 / 2,6	ES26Xi	949
Elis Silver 3,4 kW	3,4 / 3,4	ES35Xi	1 019
Elis Silver 5,1 kW	5,1 / 5,1	ES50Xi	1 449

Zdjęcia produktów mogą nieznacznie różnić się od rzeczywistych. Dokładamy wszelkich możliwych starań, aby fotografie wiernie oddawały kolorystykę urządzeń, jednak ze względu na różnice w indywidualnych ustawieniach monitora kolory te mogą się różnić od rzeczywistych.

W zestawie jednostka wewnętrzna + pilot bezprzewodowy + moduł Wi-Fi



NOWOŚĆ

N-LINE

Elis

Multi Split ściennie X, N-Line



2,6 - 5,1 kW



GOTE



Antykorozyjne pozłacane lamele



Kompaktowe wymiary



Grzanie przy -20°C



Automatyczne załuzje 4D



Luksusowy panel frontowy



Tryb super cichy eMOTO



Wi-Fi w zestawie



Tryb Eco eMOTO



10 etapów oczyszczania powietrza



Grzałka tacy odciekowej

Model	Wydajność chłodnicza / grzewcza (kW)	Jednostka wewn.	Cena katalogowa jednostki netto (PLN)
Elis 2,6 kW	2,6 / 2,6	E26Xi	949
Elis 3,4 kW	3,4 / 3,4	E35Xi	1 019
Elis 5,1 kW	5,1 / 5,1	E50Xi	1 449

Zdjęcia produktów mogą nieznacznie różnić się od rzeczywistych. Dokładamy wszelkich możliwych starań, aby fotografie wiernie oddawały kolorystykę urządzeń, jednak ze względu na różnice w indywidualnych ustawieniach monitora kolory te mogą się różnić od rzeczywistych.

W zestawie jednostka wewnętrzna + pilot bezprzewodowy + moduł Wi-Fi



1:2 DUAL

1:X MULTI

1:1 SINGLE

Imoto

Multi Split ścienne X, S-Line

S-LINE



2,1 - 7,0 kW

ANZU



1:1
SINGLE

1:X
MULTI



Antykorozyjne pozłacane lamele



Super Jonizator iAIR



Automatyczne żaluzje 4D



Filtr elektrostatyczny HD iAIR



Tryb cisy



Funkcja SMART Wi-Fi



Tryb SMART Follow



Grzanie przy -22°C



Grzałka karteru sprężarki



Grzałka tacy ociekowej

Model	Wydajność chłodnicza / grzewcza (kW)	Jednostka wewn.	Cena katalogowa jednostki netto (PLN)
Imoto 2,1 kW	2,1 / 2,6	I21Xi	1 099
Imoto 2,6 kW	2,6 / 2,9	I26Xi	1 149
Imoto 3,5 kW	3,5 / 3,8	I35Xi	1 199
Imoto 5,3 kW	5,3 / 5,6	I50Xi	1 649
Imoto 7,0 kW⁽¹⁾	7,0 / 7,3	I70Xi	2 099

W zestawie jednostka wewnętrzna + pilot bezprzewodowy + moduł Wi-Fi

1. W układzie MULTI konieczne jest wykonanie redukcji przyłączy przy jednostce zewnętrznej z Ø9.52 (3/8") i Ø15.9 (5/8") na Ø6.35 (1/4") i Ø12.7 (1/2")

5 LAT
GWARANCJA

ATEST
PZH

NOWOŚĆ

S-LINE

Ukura

Multi Split ścienne X, S-Line

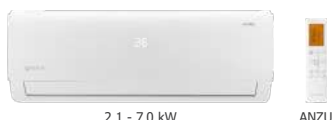

2,1 - 7,0 kW

ANZU



1:1
SINGLE

1:X
MULTI



Szeroki kąt nawiewu eMOTO



Grzanie przy -22°C



Filtr antybakteryjny HEPA iAIR



Automatyczne żaluzje 4D



Antykorozyjne pozłacane lamele



Wi-Fi w zestawie



Super Jonizator iAIR



Tryb SMART Follow



Grzałka karteru sprężarki



Grzałka tacy ociekowej

Model	Wydajność chłodnicza / grzewcza (kW)	Jednostka wewn.	Cena katalogowa jednostki netto (PLN)
Ukura 2,1 kW	2,1 / 2,6	U21Xi	829
Ukura 2,6 kW	2,6 / 2,9	U26Xi	879
Ukura 3,5 kW	3,5 / 3,8	U35Xi	949
Ukura 5,3 kW	5,3 / 5,6	U50Xi	1 349
Ukura 7,0 kW	7,0 / 7,3	U70Xi	1 999

W zestawie jednostka wewnętrzna + pilot bezprzewodowy + moduł Wi-Fi

1. W układzie MULTI konieczne jest wykonanie redukcji przyłączy przy jednostce zewnętrznej z Ø9.52 (3/8") i Ø15.9 (5/8") na Ø6.35 (1/4") i Ø12.7 (1/2")

5 LAT
GWARANCJA

ATEST
PZH

1:2 DUAL

1:X MULTI

1:1 SINGLE

NOWOŚĆ

N-LINE

Roni

Multi Split ściennie X, N-Line



2,6 - 5,1 kW



GOTE



Antykorozyjne pozłacane lamele



Kompaktowe wymiary



Grzanie przy -20°C



Tryb Turbo eMOTO



10 etapów oczyszczania powietrza



Automatyczne zaizoluje 4D



Wi-Fi w zestawie



Tryb super cichy eMOTO



Tryb Eco eMOTO



Grzałka tacy ociekającej

Model	Wydajność chłodnicza / grzewcza (kW)	Jednostka wewn.	Cena katalogowa jednostki netto (PLN)
Roni 2,6 kW	2,6 / 2,6	R26Xi	779
Roni 3,4 kW	3,4 / 3,4	R35Xi	849
Roni 5,1 kW	5,1 / 5,1	R50Xi	1 199

W zestawie jednostka wewnętrzna + pilot bezprzewodowy + moduł Wi-Fi



1:2 DUAL

1:X MULTI

1:1 SINGLE

S-LINE

Dowolny kolor RAL panelu dostępny na zamówienie indywidualne



2,1 - 3,5 kW



SETU



Tenji

Multi Split kasetonowe X, S-Line



Antykorozyjne pozłacane lamele



Opcja doprowadzenia świeżego powietrza



Wbudowana pompa skroplin



Wyjście zdalne ON/OFF



Automatyczne załuzie 4D



Tryb SMART Follow



Nawiew powietrza 4-stronny



Grzanie przy -22°C



Grzałka karteru sprężarki



Grzałka tacy ociekowej

Model	Wydajność chłodnicza / grzewcza (kW)	Jednostka wewn. Panel	Cena katalogowa jednostki netto (PLN)	Cena katalogowa kompletu netto (PLN)
Tenji 2,1 kW	2,1 / 2,3	T21Xi TCCX2p R14	1 399 350	1 749
Tenji 2,6 kW	2,6 / 2,9	T26Xi TCCX2p R14	1 449 350	1 799
Tenji 3,5 kW	3,5 / 3,8	T35Xi TCCX2p R14	1 549 350	1 899

W zestawie jednostka wewnętrzna + pilot bezprzewodowy + panel maskujący

NOWOŚĆ

Dowolny kolor RAL panelu dostępny na zamówienie indywidualne



Tenji

Multi Split kasetonowe X, S-Line



LINO

5,3 kW



7,0 kW ⁽¹⁾

LINO



Antykorozyjne pozłacane lamele



Opcja doprowadzenia świeżego powietrza



Wbudowana pompa skroplin



Wi-Fi w zestawie



Nawiew powietrza 360°



Indywidualne sterowanie załuzjami



Czujnik temperatury w pilocie



Grzanie przy -22°C



Grzałka karteru sprężarki



Grzałka tacy ociekowej

Model	Wydajność chłodnicza / grzewcza (kW)	Jednostka wewn. Panel	Cena katalogowa jednostki netto (PLN)	Cena katalogowa kompletu netto (PLN)
Tenji 5,3 kW	5,3 / 5,6	T50Xi TCCX2p R15	1 849 350	2 199
Tenji 7,0 kW ⁽¹⁾	7,0 / 7,6	T70Xi TSCX2p	2 649 550	3 199

W zestawie jednostka wewnętrzna + pilot bezprzewodowy + panel maskujący + modem Wi-Fi

Dostępne konfiguracje układów Single, Dual i Multi do weryfikacji na stronach 4-9

1. W układzie MULTI konieczne jest wykonanie redukcji przyłączy przy jednostce zewnętrznej z Ø9.52 (3/8") i Ø15.9 (5/8") na Ø6.35 (1/4") i Ø12.7 (1/2")



1:2 DUAL

1:X MULTI

1:1 SINGLE

S-LINE

Jato

Multi Split Przypodłogowo-podsufitowe X,
S-Line



5,3 - 7,0 kW



SETU



Antykorozyjne
pozłacane lamele



Montaż w pionie
i poziomie



Automatyczne
załuzje 4D



Wyjście zdalne
wł./wyl.



Wyjście
alarmowe



Wyjście pod sterownik
tygodniowy



Czujnik
temperatury
w pomieszczeniu



Grzanie
przy -22°C



Grzałka karteru
sprężarki



Grzałka tacy
ociekowej

Model	Wydajność chłodnicza / grzewcza (kW)	Jednostka wewn.	Cena katalogowa jednostki netto (PLN)
Jato 5,3 kW	5,3 / 5,6	J50Xi	1 999
Jato 7,0 kW ⁽¹⁾	7,0 / 7,6	J70Xi	2 699

W zestawie jednostka wewnętrzna + pilot bezprzewodowy

Dostępne konfiguracje układów Single, Dual i Multi do weryfikacji na stronach 4-9

1. W układzie MULTI konieczne jest wykonanie redukcji przyłączy przy jednostce zewnętrznej z Ø9.52 (3/8") i Ø15.9 (5/8") na Ø6.35 (1/4") i Ø12.7 (1/2")



1:2 DUAL

1:X MULTI

1:1 SINGLE

NOWOŚĆ

Nevo

Multi Split kanałowe X, S-Line

S-LINE



7,1 kW



SAVA X



Montaż w pionie i poziomie



Zaciąg powietrza tył / dół



Wbudowana pompa skroplin



Możliwość dostarczenia świeżego powietrza



Antykorozyjne pozłacane lamele



Wi-Fi w zestawie



Dodatkowy nawiew powietrza



Grzanie przy -22°C



Grzałka karteru sprężarki



Grzałka tacy odiekowej

Model	Wydajność chłodnicza / grzewcza (kW)	Jednostka wewn.	Cena katalogowa jednostki netto (PLN)
Nevo 7,1 kW	7,1 / 8,0	N70Xi	2 699

W zestawie jednostka wewnętrzna + sterownik ścienny z wbudowanym Wi-Fi
Dostępne konfiguracje układów Single, Dual i Multi do weryfikacji na stronach 4-9



Nevo

Multi Split kanałowe X, S-Line

S-LINE



2,1 - 5,3 kW



SAVA



Zaciąg powietrza tył / dół



Wbudowana pompa skroplin



Możliwość dostarczenia świeżego powietrza



Antykorozyjne pozłacane lamele



Stylowy sterownik przewodowy



ESP do 160Pa



Dodatkowy nawiew powietrza



Grzanie przy -22°C



Grzałka karteru sprężarki



Grzałka tacy odiekowej

Model	Wydajność chłodnicza / grzewcza (kW)	Jednostka wewn.	Cena katalogowa jednostki netto (PLN)
Nevo 2,1 kW	2,1 / 2,3	N21Xi	1 899
Nevo 2,6 kW	2,6 / 2,9	N26Xi	1 949
Nevo 3,5 kW	3,5 / 3,8	N35Xi	1 999
Nevo 5,3 kW	5,3 / 6,0	N50Xi	2 099

W zestawie jednostka wewnętrzna + sterownik ścienny
Dostępne konfiguracje układów Single, Dual i Multi do weryfikacji na stronach 4-9



1:2 DUAL

1:X MULTI

1:1 SINGLE

S-LINE

Aneru

Multi Split konsolowe X, S-Line



2,6 - 5,0 kW



SETU



Antykorozyjne pozłacane lamele



Super Jonizator iAIR



Nawiew powietrza 2-stronny



Indywidualne sterowanie załącznikami



Funkcja SMART Wi-Fi



Montaż na niskich ściankach jak grzejnik



Czujnik temperatury w pilocie



Grzanie przy -22°C



Grzałka karteru sprężarki



Grzałka tacy odciekowej

Model	Wydajność chłodnicza / grzewcza (kW)	Jednostka wewn.	Cena katalogowa jednostki netto (PLN)
Aneru 2,6 kW	2,6 / 2,9	A26Xi	1 849
Aneru 3,5 kW	3,5 / 3,8	A35Xi	1 949
Aneru 5,0 kW	5,0 / 5,3	A50Xi	2 149

W zestawie jednostka wewnętrzna + pilot bezprzewodowy + moduł Wi-Fi



N-LINE

Aneru AN

Multi Split konsolowe X, N-Line



3,4 - 5,1 kW



GOTE



Tryb Eco eMOTO



Tryb turbo eMOTO



Filtr elektrostatyczny HD iAIR



Kompaktowe wymiary



Antykorozyjne pozłacane lamele



Montaż na niskich ściankach jak grzejnik



Grzanie przy -20°C



Nawiew powietrza 2-stronny



Grzałka tacy odciekowej



Wi-Fi w zestawie

Model	Wydajność chłodnicza / grzewcza (kW)	Jednostka wewn.	Cena katalogowa jednostki netto (PLN)
Aneru 3,4 kW	3,4 / 3,4	AN35Xi	1 849
Aneru 5,1 kW	5,1 / 5,1	AN50Xi	1 999

W zestawie jednostka wewnętrzna + pilot bezprzewodowy + moduł Wi-Fi



1:2 DUAL

1:X MULTI

1:1 SINGLE

S-LINE



4,1 - 5,3 kW



6,2 - 7,9 kW



8,2 - 12,3 kW



Hiro S

Multi Agregaty X, S-line



Antykorozyjne pozłacane lamele



Pamięć autorestartu



Szeroki typoszereg



Do 5 jednostek wewnętrznych



Kompaktowe wymiary



Tysiące możliwych kombinacji



Cicha praca



Grzanie przy -22°C



Grzałka karteru sprężarki



Grzałka tacy ociekowej

Model	Wydajność chłodnicza / grzewcza (kW)	Klasa sezonowej wydajności energetycznej chłodzenie / grzanie	Maks. ilość podłączeń jedn. wewn.	Jednostka zewn.	Cena katalogowa jednostki netto (PLN)
Hiro S 4,1 kW	4,1 / 4,4	A++ / A+	2	H40Xm2	4 249
Hiro S 5,3 kW	5,3 / 5,6	A++ / A+	2	H50Xm2	4 399
Hiro S 5,3 kW	5,3 / 5,6	A++ / A+	3	H50Xm3	4 649
Hiro S 6,2 kW	6,2 / 6,5	A++ / A+	3	H60Xm3	5 799
Hiro S 7,9 kW	7,9 / 8,2	A++ / A+	3	H70Xm3	6 299
Hiro S 8,2 kW	8,2 / 8,8	A++ / A+	4	H80Xm4	6 999
Hiro S 10,5 kW	10,5 / 10,5	A++ / A+	4	H100Xm4	9 499
Hiro S 12,3 kW	12,3 / 12,3	A++ / A	5	H120Xm5	10 249

Agregaty Hiro S są kompatybilne z linią jednostek wewnętrznych S-Line, obejmującą modele: MIRAI, VERSU, REVIO, IMOTO, UKURA, NEVO, JATO, TENJI oraz ANERU.

5 LAT
GWARANCJI

1:2 DUAL

1:X MULTI

1:1 SINGLE



N-LINE



4,1 - 5,2 kW



7,9 kW



9,4 - 12,3 kW



Hiro N

Multi Agregaty X, N-line



Antykorozyjne poszlacane lamele



Pamięć autorestartu



Szeroki typoszereg



Do 5 jednostek wewnętrznych



Kompaktowe wymiary



Tysiące możliwych kombinacji



Cicha praca



Grzanie przy -20°C



Funkcja autodiagnozy



Grzałka tacy odiekowej

Model	Wydatność chłodnicza / grzewcza (kW)	Klasa sezonowej wydajności energetycznej chłodzenie / grzanie	Maks. ilość podłączeń jedn. wewn.	Jednostka zewn.	Cena katalogowa jednostki netto (PLN)
Hiro N 4,1 kW	4,1 / 4,3	A++ / A+	2	HN40Xm2	3 649
Hiro N 5,1 kW	5,1 / 5,3	A++ / A+	2	HN50Xm2	3 799
Hiro N 7,9 kW	7,9 / 7,9	A++ / A+	3	HN70Xm3	5 499
Hiro N 9,4 kW	9,4 / 9,4	A++ / A+	4	HN90Xm4	6 699
Hiro N 12,3 kW	12,3 / 12,3	A++ / A+	5	HN120Xm5	8 999

Agregaty Hiro N są kompatybilne z linią jednostek wewnętrznych N-Line, obejmującą modele: TETA, ELIS, RONI oraz ANERU AN.

5 LAT
GWARANCJA



1:2 DUAL

1:X MULTI

1:1 SINGLE

Pompy ciepła Aquami Multi Split

Multi Split Aquami jest uniwersalną kombinacją układu pompy ciepła powietrze-woda oraz powietrze-powietrze do zastosowań w budynkach mieszkalnych i komercyjnych o wydajności do 10 kW. System ten obsługuje maksymalnie 4 jednostki wewnętrzne.

Do agregatu Multi HIRO 10kW możemy podłączyć moduł hydrauliczny Multi Split Aquami o nominalnej mocy 8 kW pracujący w systemie powietrze-woda oraz 3 jednostki wewnętrzne klimatyzatorów serii Multi Split pracujących w systemie powietrze-powietrze.

Jednostki klimatyzacji oraz moduł hydrauliczny działają naprzemiennie.

Jednostki wewnętrzne są sterowane indywidualnie, każda niezależnie za pomocą pilota bezprzewodowego lub sterownika przewodowego.

Dobór i dostępne możliwości konfiguracji do wglądu w tabelach konfiguracyjnych systemów MULTI.

Dzięki połączeniu jednostki zewnętrznej systemu Multi Split Hiro H100Xm4 i jednostki wewnętrznej pompy ciepła Aquami w jednym systemie mamy możliwość:

- Podgrzewania lub chłodzenia przestrzeni powietrzem
- Ogrzewania pomieszczeń wodą „CO” (ogrzewanie podłogowe, grzejniki, klimakonwektory)
- Przygotowywania ciepłej wody użytkowej „CWU”

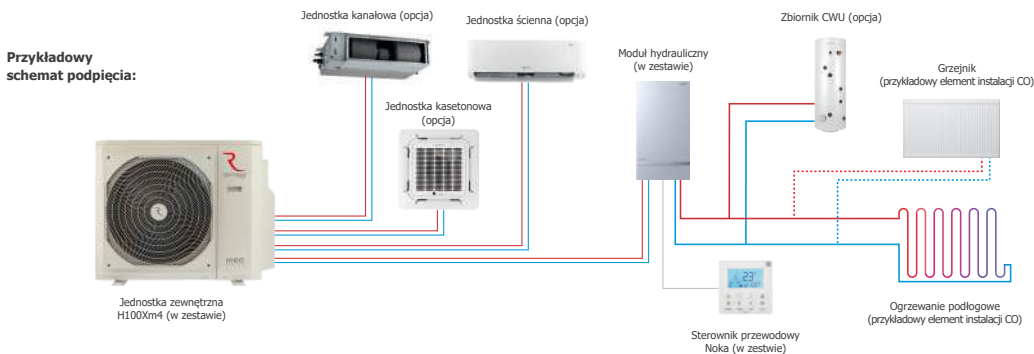

Aquami Multi Split

Klimatyzacja z modulem hydraulicznym pompy ciepła

1:2 DUAL

1:X MULTI

1:1 SINGLE



Hiro 10 kW



Moduł hydrauliczny



Noka



Efektywność energetyczna przy 35°C



Efektywność energetyczna przy 5°C



Maksymalny punkt COP 4,45



Zakres pracy do -20°C (powietrze/woda)



Zakres pracy do -15°C (powietrze/powietrze)



60°C temp. wody zasilania (ogrzewanie)



55°C temp. wody zasilania (CWU)



Wbudowana grzałka 3kW



Wbudowany moduł Wi-Fi



Wbudowany pakiet zimowy⁽¹⁾

Model	Wydajność grzewcza ⁽²⁾ / chłodnicza (kW)	Klasa sezonowej wydajności energetycznej ogrzewania pomieszczenia ⁽³⁾	Grzałka (kW)	Jednostka zewn. Moduł hydrauliczny	Cena katalogowa jedn. netto (PLN)	Cena katalogowa kompletu netto (PLN)
Aquami Multi Split 10 kW	8,0 / 10,89	A++	3,1	AQMS80X1i H100Xm4	14 000 10 499	24 499

W skład zestawu wchodzi: jednostka zewnętrzna, moduł hydrauliczny, sterownik przewodowy, czujnik zbiornika CWU, wymiennik płytowy, czujnik przepływu, naczynie przeponowe, manometr, pompa wodna, zawór bezpieczeństwa, zawór odpowietrzający, filtr wody Y. Zakres temperatury ogrzewania wody: do 60°C. Zakres pracy na zewnątrz: do -20°C.

1. Grzałka tacy ciekowej i karteru sprężarki dostępna wyłącznie w modelu Hiro generacji X
2. Wydajność grzewcza dla parametrów A7/W35
3. Sezonowa klasa efektywności energetycznej mierzona w przeciętnych warunkach klimatycznych

Aquami Multi Split

Tabela kombinacji podłączenia klimatyzatorów z pompą ciepła Aquami

Tryb	Moc jednostek kBTU/h	Wydajność jednostek									
		Chłodzenie (kW)					Grzanie (kW)				
		A	B	C	D	Razem Nom (min-maks)	A	B	C	D	Razem Nom (min-maks)
1 jednostka	7	2,1	-	-	-	2,10 (0,94-2,78)	2,3	-	-	-	2,65 (1,86-3,26)
	9	2,7	-	-	-	2,70 (1,11-3,27)	2,9	-	-	-	2,92 (2,04-3,59)
	12	3,5	-	-	-	3,46 (1,42-4,19)	3,8	-	-	-	3,75 (2,63-4,61)
	18	5,1	-	-	-	5,14 (2,39-7,07)	5,3	-	-	-	5,34 (2,66-7,80)
	24	7,0	-	-	-	7,00 (2,49-8,20)	7,6	-	-	-	7,60 (2,79-8,50)
2 jednostki	7+7	2,1	2,1	-	-	4,16 (1,71-5,03)	2,3	2,4	-	-	4,76 (2,00-5,85)
	7+9	2,1	2,9	-	-	5,04 (2,23-6,58)	2,3	2,9	-	-	5,34 (2,54-7,43)
	7+12	2,1	3,5	-	-	5,63 (2,39-7,07)	2,3	3,7	-	-	6,04 (2,66-7,80)
	7+18	2,1	5,1	-	-	7,22 (2,96-8,74)	2,3	5,3	-	-	7,65 (3,63-10,64)
	7+24	2,1	7,0	-	-	9,15 (3,34-9,86)	2,3	7,6	-	-	9,90 (6,93-12,87)
	9+9	2,7	2,7	-	-	5,47 (2,39-7,07)	2,9	2,9	-	-	5,84 (2,66-7,80)
	9+12	2,7	3,5	-	-	6,22 (2,39-7,07)	2,9	3,8	-	-	6,74 (2,87-8,41)
	9+18	2,7	5,1	-	-	7,82 (3,34-9,86)	2,9	5,3	-	-	8,22 (3,70-10,85)
	9+24	2,7	7,0	-	-	9,75 (4,00-11,80)	2,9	7,6	-	-	10,50 (4,66-13,65)
	12+12	3,5	3,5	-	-	7,08 (2,57-7,60)	3,8	3,8	-	-	7,62 (3,03-8,88)
	12+18	3,5	5,1	-	-	8,65 (3,34-9,86)	3,5	5,3	-	-	8,82 (3,70-10,85)
	12+24	3,5	7,0	-	-	10,50 (4,31-12,71)	3,8	7,6	-	-	11,41 (4,71-13,85)
	18+18	5,1	5,1	-	-	10,20 (4,31-12,71)	5,3	5,3	-	-	10,60 (4,66-13,65)
3 jednostki	7+7+7	2,1	2,1	2,1	-	6,28 (2,57-7,60)	2,3	2,3	2,2	-	6,84 (2,87-8,41)
	7+7+9	2,1	2,1	2,7	-	6,92 (2,96-8,74)	2,2	2,2	2,8	-	7,22 (3,03-8,88)
	7+7+12	2,0	2,0	3,2	-	7,22 (2,96-8,74)	2,3	2,3	3,8	-	8,45 (3,63-10,64)
	7+7+18	2,1	2,1	5,1	-	9,35 (4,00-11,80)	2,3	2,3	5,3	-	9,85 (4,56-13,35)
	7+7+24	2,1	2,1	7,0	-	11,2 (4,53-13,40)	2,3	2,3	7,4	-	12,04 (5,06-14,40)
	7+9+9	2,1	2,6	2,6	-	7,32 (2,96-8,74)	2,3	2,9	2,9	-	8,25 (3,63-10,64)
	7+9+12	2,1	2,6	3,4	-	8,15 (3,34-9,86)	2,3	2,9	3,4	-	8,65 (3,63-10,64)
	7+9+18	2,1	2,7	5,1	-	9,90 (4,31-12,71)	2,3	2,9	5,3	-	10,50 (4,66-13,65)
	7+9+24	2,1	2,7	7,0	-	11,84 (4,85-13,80)	2,3	2,9	7,6	-	12,80 (8,82-14,60)
	7+12+12	2,1	3,5	3,5	-	9,15 (3,34-9,86)	2,3	3,8	3,8	-	9,88 (3,70-10,85)
	7+12+18	2,1	3,5	5,1	-	10,70 (4,31-12,74)	2,3	3,7	5,1	-	11,10 (4,66-13,65)
	7+12+24	2,1	3,5	6,1	-	11,05 (4,53-13,37)	2,3	3,7	7,5	-	13,50 (4,71-13,99)
	7+18+18	1,8	5,0	5,0	-	11,84 (4,85-13,80)	1,7	5,0	5,0	-	11,63 (4,88-14,30)
	9+9+9	2,7	2,7	2,7	-	8,25 (3,34-9,86)	2,9	2,9	2,8	-	8,65 (3,63-10,64)
	9+9+12	2,4	2,4	3,4	-	8,25 (3,34-9,86)	2,7	2,5	3,6	-	8,82 (3,70-10,85)
	9+9+18	2,7	2,7	5,1	-	10,50 (4,31-12,71)	2,9	2,9	5,3	-	11,10 (4,66-13,65)
	9+9+24	2,7	2,7	7,0	-	12,40 (8,68-13,80)	2,9	2,9	7,2	-	13,00 (9,10-14,40)
	9+12+12	2,7	3,5	3,5	-	9,75 (4,00-11,80)	2,9	4,0	4,0	-	10,85 (4,56-13,35)
	9+12+18	2,4	3,2	4,7	-	10,39 (3,73-11,00)	2,5	3,3	4,9	-	10,79 (3,82-11,18)
	9+12+24	2,4	3,2	7,0	-	12,60 (8,75-13,80)	2,6	3,4	7,2	-	13,20 (8,94-14,40)
9+18+18	2,5	4,6	4,7	-	11,84 (4,85-13,80)	2,6	4,7	4,7	-	12,04 (4,97-14,40)	
12+12+12	3,2	3,3	3,3	-	9,75 (4,00-11,80)	3,6	3,6	3,7	-	10,85 (4,56-13,35)	
12+12+18	3,1	3,1	4,8	-	11,05 (4,53-13,37)	3,3	3,3	5,1	-	11,76 (4,69-13,73)	
12+18+18	3,0	4,4	4,4	-	11,84 (4,85-13,80)	3,1	4,5	4,5	-	12,04 (5,06-14,40)	

1:2 DUAL

1:X MULTI

1:1 SINGLE

Dual - praca symultaniczna

System pracy symultanicznej oferuje możliwość podłączenia dwóch tych samych jednostek wewnętrznych o tej samej mocy do jednej jednostki zewnętrznej. Jednostki są sterowane za pomocą jednego sterownika i muszą pracować w tym samym trybie, ustawionej temperaturze oraz prędkości wentylatora.

Rodzaje systemów Dual:

T50Xi + T50Xi + UO100Xo
T70Xi + T70Xi + UO140Xo
T90Xi + T90Xi + UO160Xo

N35Xi + N35Xi + UO70Xo
N50Xi + N50Xi + UO100Xo
N70Xi + N70Xi + UO140Xo
N90Xi + N90Xi + UO160Xo

J50Xi + J50Xi + UO100Xo
J70Xi + J70Xi + UO140Xo

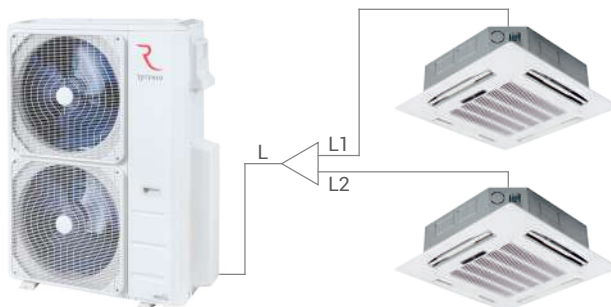

Dane				Wartość	Instalacja	
Długość instalacji	Całkowita długość instalacji	Kanałowe	Kasetonowe	Przypodłogowo-podsufitowe	50 m	L+L1+L2
		N35Xi + N35Xi + UO70Xo	-	-		
		N50Xi + N50Xi + UO100Xo	T50Xi + T50Xi + UO100Xo	J50Xi + J50Xi + UO100Xo		
		N70Xi + N70Xi + UO140Xo	T70Xi + T70Xi + UO140Xo	J70Xi + J70Xi + UO140Xo		
	N90Xi + N90Xi + UO160Xo	T90Xi + T90Xi + UO160Xo	-			
Główna instalacja				15 m	L1, L2	
Maksymalna różnica długości instalacji pomiędzy jednostkami wewnętrznymi				10 m	L1-L2	
Wysokość instalacji	Maksymalna różnica wysokości pomiędzy jednostką wewnętrzną, a zewnętrzną			20 m	H1	
	Maksymalna różnica wysokości pomiędzy jednostkami wewnętrznymi			0,5 m	H2	

Przy kombinacji jednostek Synchro należy wykorzystać rozdzielacz RVF-RDIX17 z następującym połączeniem:

Rodzaj systemu Synchro	Przed rozdzielaczem		Za rozdzielaczem	
	Ciecz	Gaz	Ciecz	Gaz
N35Xi + N35Xi + UO70Xo	3/8"	5/8"	1/4"	3/8"
N50Xi + N50Xi + UO100Xo	3/8"	5/8"	1/4"	1/2"
J50Xi + J50Xi + UO100Xo				
T50Xi + T50Xi + UO100Xo	3/8"	5/8"	1/4"	1/2"
T70Xi + T70Xi + UO140Xo	3/8"	5/8"	3/8"	5/8"
N70Xi + N70Xi + UO140Xo				
J70Xi + J70Xi + UO140Xo				
T90Xi + T90Xi + UO160Xo				
N90Xi + N90Xi + UO160Xo	3/8"	5/8"	3/8"	5/8"

Rozdzielacze RVF-RDIX17:

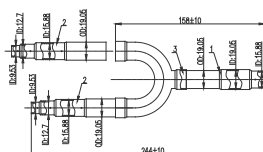

Rozdzielacz do gazu

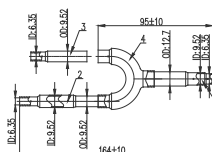

Rozdzielacz do cieczy

1:2 DUAL

1:X MULTI

1:1 SINGLE

Systemy Dual

Praca symultaniczna



Praca synchroniczna jednostek wewn.



Antykorozyjne poszlacane lamele



Cicha praca



Grzanie przy -20°C



Grzałka karteru sprężarki



Grzałka tacy ociekowej



Komunikacja 1-zyłowa „S”



Systemy Synchro	Całkowita wydajność chłodnicza układu (kW)	Klasa sezonowej wydajności energetycznej chłodzenie / grzanie	Jednostka wewn. Jednostka wewn. Jednostka zewn.	Cena katalogowa jednostki netto (PLN)	Cena katalogowa kompletu netto (PLN)
Jednostki kasetonowe					
T50Xi + T50Xi + UO100Xo	10,6	A++ / A+	T50Xi	1 849	13 198
			TCCX2p R15	350	
			T50Xi	1 849	
			TCCX2p R15	350	
			UO100Xo	8 800	
T70Xi + T70Xi + UO140Xo	14,1	A++ / A+	T70Xi	2 649	16 398
			TSCX2p	550	
			T70Xi	2 649	
			TSCX2p	550	
			UO140Xo	10 000	
T90Xi + T90Xi + UO160Xo	15,2	A++ / A+	T90Xi	3 249	17 898
			TSCX2p	550	
			T90Xi	3 249	
			TSCX2p	550	
			UO160Xo	10 300	
Jednostki kanałowe					
N35Xi + N35Xi + UO70Xo	7,0	A++ / A+	N35Xi	1 999	8 998
			N35Xi	1 999	
			UO70Xo	5 000	
N50Xi + N50Xi + UO100Xo	10,6	A++ / A+	N50Xi	2 099	12 998
			N50Xi	2 099	
			UO100Xo	8 800	
N70Xi + N70Xi + UO140Xo	14,1	A++ / A+	N70Xi	2 699	15 398
			N70Xi	2 699	
			UO140Xo	10 000	
N90Xi + N90Xi + UO160Xo	15,2	A++ / A+	N90Xi	3 799	17 898
			N90Xi	3 799	
			UO160Xo	10 300	
Jednostki przypodłogowo-podsufitowe					
J50Xi + J50Xi + UO100Xo	10,6	A++ / A+	J50Xi	1 999	12 798
			J50Xi	1 999	
			UO100Xo	8 800	
J70Xi + J70Xi + UO140Xo	14,1	A++ / A+	J70Xi	2 699	15 398
			J70Xi	2 699	
			UO140Xo	10 000	

Systemy Synchro generacji X posiadają wbudowaną grzałkę tacy ociekowej i karteru sprężarki. Do systemu należy osobno dokupić rozdzielacz RVF-RDIX17

1:2 DUAL

1:X MULTI

1:1 SINGLE

Moduły AHUBOX do agregatów skraplających

Systemy klimatyzacji



Moduł sterujący

RCU-AHUBOX-1C

Moduł sterujący

Model	Opis	Cena katalogowa netto (PLN)
<p>Moduł AHU RCU-AHUBOX-1C</p>	<p>Dzięki modułowi sterującemu RCU-AHUBOX możliwe jest podłączenie inwerterowych jednostek zewnętrznych Rotenso® do wymienników ciepła w centralach wentylacyjnych. Rozwiązanie można zastosować w każdym obiekcie komercyjnym. Dostępne są jednostki zewnętrzne o mocy od 2,6kW do 15,5kW.</p> <p>Sterowanie modulem odbywa się poprzez sygnał napięciowy 0-10V w zakresie wydajności od 0 do 100%. Wyposażony w wyjście sterujące trybu odszraniania i alarmu. Umożliwia sterowanie trybem chłodzenia/grzania.</p> <p>Współpracuje z zewnętrznymi jednostkami inwerterowymi z generacji „W”: IMOTO I26W, I35W, I50W. Współpracuje z zewnętrznymi jednostkami inwerterowymi z generacji „X”: IMOTO I26X, I35X, I50X, I70X oraz UNICO UO90X, UO100X, UO120X, UO140X, UO160X.</p>	<p>1 999</p>





Zestaw
2,6 - 3,5 kW

Zestaw
5,3 kW

Zestaw
7,3 kW

Zestaw
8,8 - 12,1 kW

Zestaw
14,1 - 15,2 kW

Agregaty skraplające RAHU Inverterowe

Z grzałką karteru + tacy ociekowej



Wbudowany zawór rozprężny w agregacie



Sterowanie 0-10V



Automatyczne grzanie lub chłodzenie



Szeroki typoszereg



Antykorozyjne pozłacane lamele



Cicha praca



Grzanie przy -20°C



Wbudowany pakiet zimowy



Komunikacja 1-żyłowa „S”



SEER nawet 9,3
SCOP 4.6

Wydajność zestawu	Wydajność chłodnicza / grzewcza (kW)	Klasa sezonowej wydajności energetycznej chłodzenie / grzanie	Jednostka zewn. Moduł	Cena katalogowa jednostki netto (PLN)	Cena katalogowa kompletu netto (PLN)
2,6 kW	Wydajność chłodnicza oraz grzewcza i klasa sezonowej wydajności energetycznej uzależniona jest od typu podłączonej jednostki wewnętrznej		I26Xo RCU-AHUBOX-1C	2 200 1 999	4 199
3,5 kW			I35Xo RCU-AHUBOX-1C	2 300 1 999	4 299
5,3 kW			I50Xo RCU-AHUBOX-1C	3 550 1 999	5 549
7,3 kW			I70Xo RCU-AHUBOX-1C	4 200 1 999	6 199
8,8 kW			U090Xo RCU-AHUBOX-1C	6 700 1 999	8 699
10,6 kW			U0100Xo RCU-AHUBOX-1C	8 800 1 999	10 799
12,1 kW			U0120Xo RCU-AHUBOX-1C	9 400 1 999	11 399
14,1 kW			U0140Xo RCU-AHUBOX-1C	10 000 1 999	11 999
15,2 kW			U0160Xo RCU-AHUBOX-1C	10 300 1 999	12 299

Agregaty posiadają wbudowaną grzałkę tacy ociekowej i karteru sprężarki

1. Jednostki zewnętrzne objęte są 5-letnią gwarancją
2. Moduł RCU-AHUBOX objęty jest 2-letnią gwarancją





Zato



Zato X

Moduł sterownika
Zato X - UkuraModuł sterownika
Zato X - ImotoModuł sterownika
Zato X - MiraiModuł sterownika
Zato X - Versu

Sterowniki Zato i moduły

Akcesoria opcjonalne

Model	Opis	Cena katalogowa netto (PLN)
Sterownik przewodowy Zato	Uniwersalny sterownik przewodowy kompatybilny z jednostkami typu Multi Split oraz klimatyzatorami typu split z serii Versu Mirror, Versu Gold i Versu Silver. Uwaga: Zastosowanie sterownika ZATO wyklucza jednocześnie korzystanie z modułu Wi-Fi.	259
Sterownik przewodowy Zato X	Uniwersalny sterownik przewodowy kompatybilny z jednostkami typu Multi Split oraz klimatyzatorami typu split z serii Mirai, Versu Mirror, Versu Gold, Versu Silver, Kuka, Imoto i Ukura. Sterownik obsługuje dodatkowo takie funkcje jak: Follow Me oraz FP 8°C. Uwaga: Zastosowanie sterownika ZATO X wyklucza jednocześnie korzystanie z modułu Wi-Fi. Dla każdej jednostki wewnętrznej konieczne jest zastosowanie dedykowanego modułu sterownika Zato X.	349
Moduł sterownika Zato X - Ukura	Moduł umożliwiający sterowanie klimatyzatorem Ukura poprzez sterownik Zato X.	99
Moduł sterownika Zato X - Imoto	Moduł umożliwiający sterowanie klimatyzatorem Imoto poprzez sterownik Zato X.	99
Moduł sterownika Zato X - Versu	Moduł umożliwiający sterowanie klimatyzatorem Versu, Versu Mirror R14, Versu Gold, Versu Silver poprzez sterownik Zato X.	99
Moduł sterownika Zato X - Mirai	Moduł umożliwiający sterowanie klimatyzatorem Mirai poprzez sterownik Zato X.	179



Sterownik centralny RSC

Sterownik centralny RSCPT
z programowaniem
tygodniowym

Sterowniki centralne

Akcesoria opcjonalne

Model	Opis	Cena katalogowa netto (PLN)
Sterownik centralny RSC	Sterownik pozwalający na sterowanie do 64 jednostkami wewnętrznymi z maksymalną długością przewodów sterujących do 1200 m. Kompatybilny z urządzeniami CAC.	899
Sterownik centralny RSCPT z programowaniem tygodniowym	Umożliwia programowanie tygodniowe oraz sterowanie do 64 jednostek wewnętrznych z maksymalną długością przewodów sterujących do 1200 m. Kompatybilny z urządzeniami CAC.	1 299



Sava X



Sava X WM



Sava X Wi-Fi



Sava XD Wi-Fi

Sterowniki tygodniowe Sava X

Akcesoria opcjonalne

Model	Opis	Zastosowanie 1	Zastosowanie 2	Cena katalogowa netto (PLN)
Sterownik tygodniowy Sava X	<p>Sterownik przewodowy 4-pinowy, zasilanie 12V.</p> <p>Uwaga: Sterownik niekompatybilny z jednostkami Tenji T70X-160X o rewizji R14. Jednostki ściennie i konsolowe wymagają dodatkowego modułu MFBR.</p>	<p>Indywidualny sterownik dla modeli Mirai, Versu (od R15), Revio, Aneru, Tenji, Nevo, Jato (port 4-pinowy CN40 lub XYE+)</p>	<p>W systemie DUAL podłączenie do jednostki wewnętrznej LCAC "MASTER" (do 4-pinowego portu CN40).</p>	369
Sterownik tygodniowy Sava X WM	<p>Sterownik przewodowy 4-pinowy, zasilanie 5V.</p> <p>Uwaga: Wymaga zastosowania dodatkowego modułu MFBR Imoto.</p>	<p>Indywidualne sterowanie dla jednostek Imoto. (port 4-pinowy XYE+).</p>	-	289
Sterownik tygodniowy Sava X Wi-Fi	<p>Sterownik przewodowy z wbudowanym WI-FI 2-pinowy oraz 4-pinowy, zasilanie 12V.</p>	<p>Indywidualny sterownik dla modeli Mirai, Versu (od R15), Revio, Aneru, Tenji, Nevo, Jato (port 4-pinowy CN40 lub XYE+).</p> <p>W systemie DUAL podłączenie do jednostki wewnętrznej LCAC "MASTER" (do 4-pinowego portu CN40).</p>	<p>Do pracy grupowej z dodatkowym modulem pracy grupowej (Sava CS) dla każdej jednostki wewnętrznej Tenji, Nevo i Jato. (port 2-pinowy HAHB)</p>	419
Sterownik tygodniowy Sava XD Wi-Fi	<p>Sterownik przewodowy z wbudowanym WI-FI, 4-pinowy, zasilanie 12V.</p> <p>Uwaga: Sterownik niekompatybilny z jednostkami Tenji T70X-160X o rewizji R14. Jednostki ściennie i konsolowe wymagają dodatkowego modułu MFBR.</p>	<p>Indywidualny sterownik dla modeli Mirai, Versu (od R15), Revio, Aneru, Tenji, Nevo, Jato (port 4-pinowy CN40 lub XYE+)</p>	<p>W systemie DUAL podłączenie do jednostki wewnętrznej LCAC „MASTER” (do 4-pinowego portu CN40).</p>	399





Sterowniki tygodniowe i moduły

Akcesoria opcjonalne

Model	Opis	Zastosowanie 1	Zastosowanie 2	Cena katalogowa netto (PLN)
Sterownik tygodniowy Sava	Sterownik przewodowy 4-pinowy, zasilanie 12V. Uwaga: Sterownik niekompatybilny z jednostkami Tenji T70X-160X o rewizji R14. Jednostki ściennie wymagają dodatkowego modułu MFBR.	Indywidualne sterowanie Mirai, Revio, Versu (od R15), Kuka oraz LCAC (LCAC do portu CN40) Dla jednostek ściennych oraz Aneru wymagany jest dodatkowy moduł MFBR	w systemie DUAL podłączenie do jednostki wewnętrznej LCAC (do portu CN40)	349
Sterownik tygodniowy Sava CS	Sterownik przewodowy 2-pinowy, zasilanie 12V. Uwaga: Sterownik niekompatybilny z jednostkami Tenji T70X-160X o rewizji R14 w systemie pracy grupowej.	Jako sterownik pracy grupowej, poprzez wpięcie do dodatkowego modułu pracy grupowej, w systemie SINGLE i MUTLI dla jednostek Tenji, Jato, Nevo.	Jako sterownik indywidualny, poprzez wpięcie do portu HAHB, w systemie SINGLE i MULTI dla jednostek Tenji T70X-160X o rewizji R14.	349
Sterownik tygodniowy Sava CS HAHB	Sterownik przewodowy 2-pinowy, zasilanie 12V. Uwaga: Sterownik kompatybilny wyłącznie z jednostkami Tenji T70X-160X o rewizji R14.	Jako sterownik pracy indywidualnej, poprzez wpięcie do portu HAHB, w systemie SINGLE i MULTI dla jednostek Tenji T70X-160X o rewizji R14.	-	349
Sterownik tygodniowy Sava WM	Sterownik przewodowy 4-pinowy, zasilanie 5V. Uwaga: Wymagane jest użycie dodatkowego modułu multifunkcyjnego MFBR.	Jako sterownik indywidualny, poprzez wpięcie do modułu MFBR w systemie SINGLE i MUTLI dla jednostki Imoto.	-	349
Sterownik tygodniowy Loka HAHB	Sterownik przewodowy 2-pinowy, zasilanie 12V. Uwaga: Wymagane jest użycie dodatkowego modułu pracy grupowej dla jednostek CAC z wyjątkiem Tenji T70X-T160X o rewizji R14).	Jako sterownik pracy grupowej, poprzez wpięcie do dodatkowego modułu pracy grupowej, w systemie SINGLE i MUTLI dla jednostek Tenji, Jato, Nevo.	Jako sterownik pracy grupowej, poprzez wpięcie do portu HAHB, w systemie SINGLE i MULTI dla jednostek Tenji T70X-160X o rewizji R14.	249



Moduł Sava CS

Moduł pracy grupowej

Akcesoria opcjonalne

Model	Opis	Zastosowanie	Cena katalogowa netto (PLN)
<p>Moduł pracy grupowej Sava CS</p>	<p>Moduł umożliwiający sterowanie grupowe dla jednostek Tenji, Jato, Nevo.</p> <p>Uwaga: Moduł niekompatybilny z jednostkami Tenji T70X-160X o rewizji R14.</p>	<p>Moduł łączy się z jednostkami wewnętrznymi poprzez port CN40, a następnie komunikuje się ze sterownikiem Sava CS lub Sava X Wi-Fi za pomocą portu HAHB.</p> <p>Wymagane użycie jednego modułu dla każdej jednostki wewnętrznej: Jato, Nevo, Tenji T21X-T50X, Tenji T70X-T160X.</p>	<p>149</p>





AOC41RB



AOC4WRB



Nadajnik podczerwieni IrDA

Sterowniki pracy turnusowej

Akcesoria opcjonalne

Model	Opis	Cena katalogowa za szt. netto (PLN)
Sterownik pracy naprzemienniej Rotenso AOC41RB (IrDA)	<p>Układ Rotenso AOC41RB służy do sterowania (za pomocą nadajników podczerwieni IrDA wysyłając sygnał On/Off) pracą klimatyzacji w sposób naprzemienny. Umożliwia sterowanie pracą maksymalnie czterech klimatyzatorów w trybie rotacyjnym (turnusowym/naprzemiennym) bez konieczności używania komputera. Dodatkową zaletą jest monitorowanie temperatury oraz wbudowany alarm, który załącza się w przypadku przekroczenia ustawionego progu temperatury. Użytkownik musi posiadać bezprzewodowy pilot (do klimatyzatora), aby móc sklonować sygnał.</p> <p>Zestaw zawiera:</p> <ul style="list-style-type: none"> • Sterownik AOC41RB • Cyfrowy czujnik temperatury • 2 szt. nadajnika podczerwieni IRDA • Zasilacz sieciowy (do gniazdowy) 12V / 2A • Rysik do ekranu LCD • Instrukcja obsługi w języku polskim / karta gwarancyjna / pudełko kartonowe 	1 270
Sterownik pracy naprzemienniej Rotenso AOC4WRB (przewodowy)	<p>Układ Rotenso AOC4WRB służy do sterowania (przewodowo za pomocą przekaźników sygnałem On/Off) pracą klimatyzacji w sposób naprzemienny. Umożliwia sterowanie pracą maksymalnie czterech klimatyzatorów w trybie rotacyjnym (turnusowym/naprzemiennym) bez konieczności używania komputera. Dodatkową zaletą jest monitorowanie temperatury oraz wbudowany alarm, który załącza się w przypadku przekroczenia ustawionego progu temperatury.</p> <p>Zestaw zawiera:</p> <ul style="list-style-type: none"> • Sterownik AOC4WRB • Cyfrowy czujnik temperatury • Zasilacz sieciowy (do gniazdowy) 12V / 2A • Rysik do ekranu LCD • Instrukcja obsługi w języku polskim / karta gwarancyjna / pudełko kartonowe 	1 270
Nadajnik podczerwieni IrDA Rotenso	Opcja rozszerzenia sterownika pracy naprzemienniej Rotenso AOC41RB maks. do 4 nadajników.	60





Sterowniki bezprzewodowe

Akcesoria opcjonalne

Model	Opis	Cena katalogowa netto (PLN)
Moke	Sterownik bezprzewodowy pozwalający na wygodną kontrolę pracy klimatyzatorów Mirai Rotenso generacji "X".	59
Defo	Sterownik bezprzewodowy pozwalający na wygodną kontrolę pracy klimatyzatorów Revio Rotenso generacji "X".	99
Depo	Sterownik bezprzewodowy pozwalający na wygodną kontrolę pracy klimatyzatora Mirai Rotenso generacji "X".	99
Anzu	Sterownik bezprzewodowy pozwalający na wygodną kontrolę pracy klimatyzatorów Versu, Imoto, Ukura Rotenso generacji "X".	99
Setu	Sterownik bezprzewodowy pozwalający na wygodną kontrolę pracy klimatyzatorów Tenji, Jato, Nevo, Aneru Rotenso generacji "X".	99
Pako	Sterownik bezprzewodowy pozwalający na wygodną kontrolę pracy klimatyzatorów Giru, Zico, Orta Rotenso generacji "X".	99
Gote	Sterownik bezprzewodowy pozwalający na wygodną kontrolę pracy klimatyzatorów Teta, Elis R15, Roni R15 i Aneru AN Rotenso generacji „X”.	99
Leaf	Sterownik bezprzewodowy pozwalający na wygodną kontrolę pracy klimatyzatorów Fresh Rotenso generacji "X".	99
Maze	Sterownik bezprzewodowy pozwalający na wygodną kontrolę pracy wybranych modeli klimatyzatorów Rotenso generacji "W".	59



Uchwyt 85T



Uchwyt 85T

Uchwyty pilotów

Akcesoria opcjonalne

Model	Opis	Cena katalogowa netto (PLN)
Uchwyt 85T	Uchwyt pilota bezprzewodowego dla Rotenso Gote i Leaf.	19
Uchwyt RG10	Uchwyt pilota bezprzewodowego dla Rotenso Anzu, Setu, Pako, Defo, Depo, Lino i Fira.	19



Bramka
BMS MODBUS 64



Bramka BMS Aidoo Pro
Modbus & Bacnet + Wi-Fi



Bramka Aidoo BMS
Modbus + Wi-Fi

Bramki BMS

Akcesoria opcjonalne

Model	Opis	Cena katalogowa netto (PLN)
Bramka BMS MODBUS 64	Umożliwia integrację systemu klimatyzatorów poprzez protokoły komunikacji Modbus RTU i TCP/IP z systemem zarządzania budynkiem BMS. Kompatybilność z serią „X” Tenji, Jato, Nevo, Aneru oraz Imoto, Revio, Versu Mirror R15, Versu Cloth, Versu Pure i Mirai. Dla jednostek ściennych oraz konsolowych wymagane jest użycie dodatkowego modułu multifunkcyjnego MFBR. Bramka BMS Modbus obsługuje maksymalnie do 64 jednostek wewnętrznych.	15 500
Bramka Aidoo BMS Modbus + Wi-Fi	Bramka umożliwiająca integrację jednego klimatyzatora z systemem zarządzania budynkiem BMS Modbus. Bramka umożliwia jednocześnie sterowanie klimatyzatorem zdalnie poprzez aplikacje Airzone Cloud dla systemów Android oraz iOS. Kompatybilność z generacją „X” Tenji, Jato, Nevo, Aneru oraz Imoto, Revio, Versu Mirror [R15], Versu Pure, Versu Cloth i Mirai. Dla jednostek ściennych oraz konsolowych wymagane jest użycie dodatkowego modułu multifunkcyjnego MFBR. Cechy: <ul style="list-style-type: none"> • Obsługa Wi-Fi (2,4/5 GHz). • Kontrola parametrów urządzenia. • Wykrywanie błędów komunikacji. • Harmonogramy temperatur i trybów pracy. • Wielu użytkowników i wiele sesji. • Integracja inteligentnych termostatów innych firm (3PTI). • Wyjście sygnału ON/OFF • Ograniczenia temperaturowe dla ciepła i zimna. • Zasilanie zewnętrzne • Port do integracji przez protokół Modbus. • Możliwość integracji do 256 bramek Aidoo w systemie BMS Modbus 	1 055
Bramka BMS Aidoo Pro Modbus & Bacnet + Wi-Fi	Bramka umożliwiająca integrację jednego klimatyzatora z systemem zarządzania budynkiem BMS Modbus lub Bacnet. Bramka umożliwia jednocześnie sterowanie klimatyzatorem zdalnie poprzez aplikację Airzone Cloud dla systemów Android oraz iOS. Kompatybilność z generacją „X” Tenji, Jato, Nevo, Aneru oraz Imoto, Revio, Versu Mirror [R15], Versu Pure, Versu Cloth i Mirai. Dla jednostek ściennych oraz konsolowych wymagane jest użycie dodatkowego modułu multifunkcyjnego MFBR. Cechy: <ul style="list-style-type: none"> • Obsługa Wi-Fi (2,4/5 GHz). • Kontrola parametrów urządzenia. • Wykrywanie błędów komunikacji. • Harmonogramy temperatur i trybów pracy. • Wielu użytkowników i wiele sesji. • Port do integracji przez protokoły Modbus/BACnet. • Integracja inteligentnych termostatów innych firm (3PTI). • Wyjście sygnału ON/OFF • Ograniczenia temperaturowe dla ciepła i zimna. • Zasilanie zewnętrzne • Możliwość integracji do 256 bramek Aidoo w systemie BMS 	1 400





Moduł multifunkcyjny
MFBR VERSU



Moduł multifunkcyjny
MFBR MIRAI / REVIO



Moduł multifunkcyjny
MFBR IMOTO



Zestaw multifunkcyjny
MFBR ANERU XYE



Zestaw multifunkcyjny
MFBR ANERU HAHB

Moduły multifunkcyjne

Akcesoria opcjonalne

Model	Opis	Cena katalogowa netto (PLN)
Moduł multifunkcyjny MFBR VERSU R15	Zestaw „MFBR XYE” 4-pin 12V. Moduł multifunkcyjny MFBR kompatybilny z jednostką wewnętrzną generacji „X” Versu od modelu R15 (VCC, VCS, VP, VM). Wyposażony jest w styk bezpotencjałowy ON/OFF, wyjście do centrali alarmowej, oraz port komunikacji RS485. Umożliwia rozszerzenie funkcjonalności klimatyzatora poprzez podłączenie dodatkowych urządzeń np.: bramki BMS Modbus, sterownika SAVA lub sterownika centralnego. Do klimatyzatora można podłączyć jednocześnie Moduł Wi-Fi oraz Moduł MFBR. Moduł multifunkcyjny Versu może obsługiwać sterownik lub bramkę BMS Modbus.	285
Moduł multifunkcyjny MFBR MIRAI	Zestaw „MFBR XYE” 4-pin 12V. Moduł multifunkcyjny MFBR kompatybilny z jednostką wewnętrzną generacji „X” Mirai. Wyposażony jest w styk bezpotencjałowy ON/OFF, wyjście do centrali alarmowej, oraz port komunikacji RS485. Umożliwia rozszerzenie funkcjonalności klimatyzatora poprzez podłączenie dodatkowych urządzeń np.: bramki BMS Modbus, sterownika SAVA lub sterownika centralnego. Do klimatyzatora można podłączyć jednocześnie Moduł Wi-Fi oraz Moduł MFBR. Moduł multifunkcyjny Mirai może obsługiwać sterownik lub bramkę BMS Modbus.	285
Moduł multifunkcyjny MFBR REVIO	Zestaw „MFBR XYE” 4-pin 12V. Moduł multifunkcyjny MFBR kompatybilny z jednostką wewnętrzną generacji „X” Revio. Wyposażony jest w styk bezpotencjałowy ON/OFF, wyjście do centrali alarmowej, oraz port komunikacji RS485. Umożliwia rozszerzenie funkcjonalności klimatyzatora poprzez podłączenie dodatkowych urządzeń np.: bramki BMS Modbus, sterownika SAVA lub sterownika centralnego. Do klimatyzatora można podłączyć jednocześnie Moduł Wi-Fi oraz Moduł MFBR. Moduł multifunkcyjny Revio może obsługiwać sterownik lub bramkę BMS Modbus.	285
Moduł multifunkcyjny MFBR IMOTO	Zestaw „MFBR XYE” 4-pin 5V. Moduł multifunkcyjny MFBR kompatybilny z jednostką wewnętrzną generacji „X” Imoto. Wyposażony jest w styk bezpotencjałowy ON/OFF, wyjście do centrali alarmowej, oraz port komunikacji RS485. Umożliwia rozszerzenie funkcjonalności klimatyzatora poprzez podłączenie dodatkowych urządzeń np.: bramki BMS Modbus, sterownika SAVA WM lub sterownika centralnego. Do klimatyzatora można podłączyć Moduł Wi-Fi lub Moduł MFBR. Moduł multifunkcyjny Imoto może obsługiwać sterownik lub bramkę BMS Modbus.	285
Zestaw multifunkcyjny MFBR ANERU XYE	Zestaw „MFBR XYE” 4-pin 12V. Moduł multifunkcyjny MFBR ANERU XYE kompatybilny z jednostką wewnętrzną generacji „X” ANERU od modelu R16. Wyposażony jest w styk bezpotencjałowy ON/OFF, wyjście do centrali alarmowej, oraz port komunikacji RS485. Umożliwia rozszerzenie funkcjonalności klimatyzatora poprzez podłączenie dodatkowych urządzeń np.: bramki BMS Modbus, sterownika SAVA lub sterownika centralnego. Do klimatyzatora można podłączyć Moduł Wi-Fi oraz Moduł MFBR. Moduł multifunkcyjny Aneru może obsługiwać sterownik lub bramkę BMS Modbus.	285
Zestaw multifunkcyjny MFBR ANERU HAHB	Zestaw „MFBR HAHB” 4-pin 12V. Moduł multifunkcyjny MFBR ANERU HAHB kompatybilny z jednostką wewnętrzną generacji „X” ANERU od modelu R16. Wyposażony jest w styk bezpotencjałowy ON/OFF, oraz wyjście do centrali alarmowej. Umożliwia rozszerzenie funkcjonalności klimatyzatora poprzez podłączenie dodatkowo sterownika przewodowego Sava CS HAHB. Do klimatyzatora można podłączyć Moduł Wi-Fi oraz Moduł MFBR.	285



Moduł diagnostyczny
SMART

Moduły diagnostyczne

Akcesoria opcjonalne

Model	Opis	Cena katalogowa netto (PLN)
Moduł diagnostyczny SMART	Zaawansowany interfejs diagnostyczny SMART umożliwiający ręczne wystawianie, odczyt aktualnych parametrów pracy klimatyzatorów oraz ich diagnostykę. Współpracuje z modelami generacji „X” Rotenso Mirai, Revio, Versu, Imoto, Ukura, Unico, Hiro, Nevo, Jato, Tenji i Aneru (nie dotyczy Aneru AN).	549



Modemy Wi-Fi

Akcesoria opcjonalne

Model	Opis	Cena katalogowa netto (PLN)
Modem SMART Wi-Fi Seria X	Modem SMART Wi-Fi umożliwia sterowanie urządzeniami za pomocą tabletu lub smartfona zarówno w domu, jak i poza nim. Dotyczy modeli generacji „V”, „W”, „X”: Mirai, Revio, Versu, Imoto, Ukura oraz generacji „X”: Tenji CS (T70X - T160X), Aneru R16.	109
Modem SMART Wi-Fi Seria T	Modem SMART Wi-Fi umożliwia sterowanie urządzeniami Rotenso za pomocą tabletu lub smartfona zarówno w domu, jak i poza nim. Dotyczy modeli Rotenso generacji "X" Teta.	109
Modem SMART Wi-Fi seria REF	Modem SMART Wi-Fi umożliwia sterowanie urządzeniami Rotenso za pomocą tabletu lub smartfona zarówno w domu, jak i poza nim. Dotyczy modeli Rotenso Elis, Firo, Luve, Roni i Aneru AN.	109
Modem SMART Wi-Fi RAC	Modem SMART Wi-Fi umożliwia sterowanie urządzeniami Rotenso RAC generacji "V" oraz "W" za pomocą tabletu lub smartfona zarówno w domu, jak i poza nim (wybrane modele).	109
Modem SMART Wi-Fi CAC	Modem SMART Wi-Fi umożliwia sterowanie urządzeniami Rotenso CAC za pomocą tabletu lub smartfona zarówno w domu, jak i poza nim (wybrane modele). Z wyjątkiem jednostek: Aneru AN, Aneru R16 i Tenji CS (T70X - T160X) generacji „X”	449

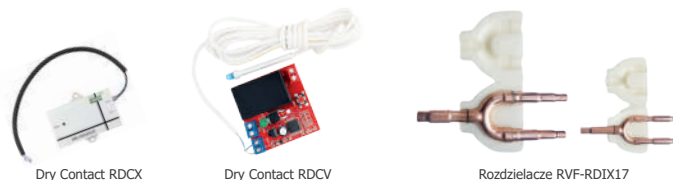

Inne

Akcesoria opcjonalne

Model	Opis	Cena katalogowa netto (PLN)
Dry Contact RDCX	Kompatybilność z jednostką wewnętrzną generacji „X” IMOTO. Umożliwia rozszerzenie funkcjonalności klimatyzatora o styk bezpotencjałowy ON/OFF: włączenie/wyłączenie klimatyzatora za pomocą zewnętrznego sygnału. Zastosowanie: wyłączniki hotelowe, kontaktrony okienne, wysterowanie alarmem pompki skroplin, uruchamianie urządzenia za pomocą termostatu. Jednocześnie do klimatyzatora można podłączyć moduł Wi-Fi, Dry contact RDCX lub moduł multifunkcyjny MFBR.	600
Dry Contact RDCV	Kompatybilność z jednostkami wewnętrznymi ściennymi. Umożliwia rozszerzenie funkcjonalności klimatyzatora o styk bezpotencjałowy ON/OFF: włączenie/wyłączenie klimatyzatora za pomocą zewnętrznego sygnału. Zastosowanie: wyłączniki hotelowe, kontaktrony okienne, wysterowanie alarmem pompki skroplin, uruchomienie urządzenia za pomocą termostatu.	720
Komplet rozdzielaczy RVF-RDIX17	Komplet dwóch rozdzielaczy w izolacji termicznej, dedykowanych dla systemów Rotenso Dual.	330



TCCX2p R15 black



TCCX2p R14 black



TCCX2p R14 RAL



TSCX2p black



TSCX2p RAL

Panele

Akcesoria opcjonalne dla jednostek kasetonowych Tenji

Model	Opis	Cena katalogowa netto (PLN)
TCCX2p R15 black	Czarny panel maskujący dla jednostek kasetonowych Tenji S-Line o rewizji R15 650×650	1 179
TCCX2p R14 black	Czarny panel maskujący dla jednostek kasetonowych Tenji S-Line o rewizji R14 650×650	1 179
TCCX2p R14 RAL	Jednokolorowy panel maskujący w dowolnym kolorze RAL dla jednostek kasetonowych Tenji S-Line o rewizji R14 650×650	1 362
TSCX2p black	Czarny panel maskujący dla jednostek kasetonowych Tenji S-Line 900×900	1 549
TSCX2p RAL	Jednokolorowy panel maskujący w dowolnym kolorze RAL dla jednostek kasetonowych Tenji S-Line 900×900	1 730

Zdjęcia produktów mogą nieznacznie różnić się od rzeczywistych. Dokładamy wszelkich możliwych starań, aby fotografie wiernie oddawały kolorystykę urządzeń, jednak ze względu na różnice w indywidualnych ustawieniach monitora kolory te mogą się różnić od rzeczywistych. Kolorowe i czarne panele to element lakierowany.



Filtry do klimatyzatorów Rotenso

Aksesoria opcjonalne

Filtr	Typ	Cena katalogowa netto (PLN)
	Filtr świeżego powietrza EPA ROTENSO Fresh	69
	Filtr aromatyzujący jaśminowy	69
	Filtr Cold Nano iAIR	69
	Filtr z aktywnym węglem	69
	Filtr antybakteryjny HEPA iAIR	69
	Filtr z jonami srebra Silver Ion	69
	Filtr z aktywnym węglem i witaminą C	69
	Filtr 3M HAF	69
	Filtr jonizujący	69
	Filtr enzymatyczny iAIR	69
	Filtr potrójny: Filtr Cold Nano iAIR + Filtr przeciwko roztoczom + Filtr z witaminą C	69
	Filtr potrójny: Filtr Cold Nano iAIR + Filtr z aktywnym węglem + Filtr Silver Ion	69
	Filtr potrójny: Filtr katechinowy + Silver Ion + witamina C	69
	Filtr potrójny: Filtr fotokatalityczny + Filtr z aktywnym węglem + Filtr Cold Nano iAIR	69

Filtry do oczyszczaczy Rotenso

Akcesoria opcjonalne

Model	Typ	Cena katalogowa netto (PLN)
Cleo	Filtr kompozytowy 4 w 1	160
Wint	Filtr kompozytowy 4 w 1	160
Piura	Filtr antybakteryjny EPA iAIR klasy E12	90
	Filtr z aktywnym węglem oraz z powłoką jonów srebra iAIR	110
Ione	Filtr podstawowy EPS iAIR	70
	Filtr antybakteryjny EPA iAIR klasy E12	110
	Filtr z aktywnym węglem iAIR	90
	Filtr wodny nawilżacza H ₂ O piurR iAIR	50
Qube	Filtr podstawowy EPS iAIR	70
	Filtr antybakteryjny EPA iAIR klasy E12	140
	Filtr kompozytowy 3 w 1	90
	Filtr wodny nawilżacza H ₂ O piurR iAIR	50
Aero	Filtr kompozytowy 6 w 1	390



SYSTEMY KLIMATYZACJI RVF

RVF V5

System klimatyzacji RVF V5 Rotenso® z pompą ciepła

Nowa seria urządzeń RVF V5 Rotenso jest wyposażona w najnowocześniejsze sprężarki typu EVI SKYR DC Inverter (Enhanced Vapor Injection – dodatkowy wtrysk pary czynnika) oraz bezszotkowe silniki wentylatorów typu DC. Takie rozwiązanie umożliwiło znaczny wzrost wydajności energetycznej urządzeń zarówno w trybie chłodzenia, jak i grzania.

Agregaty RVF EVI pracują stabilnie w ekstremalnych warunkach w trybie chłodzenia nawet w temperaturze zewnętrznej sięgającej 55°C, a w trybie grzania w temperaturze spadającej do -30°C. Warto podkreślić, że w temperaturze zewnętrznej -5°C agregaty zachowują pełną wydajność, natomiast przy temperaturze -15°C agregaty osiągają imponującą wydajność grzewczą 85%.

Urządzenia RVF EVI Rotenso zapewniają idealny klimat w biurach, hotelach i obiektach użyteczności publicznej. Modułowe łączenie jednostek zewnętrznych do mocy 270 kW oraz 100 jednostek wewnętrznych, umożliwia tworzenie dowolnych konfiguracji układu klimatyzacyjnego. Można więc z powodzeniem stosować je w dowolnie zaprojektowanych budynkach.



Rotenso bierze udział w programie EUROVENT. Lista urządzeń objętych certyfikatem dostępna na: www.eurovent-certification.com

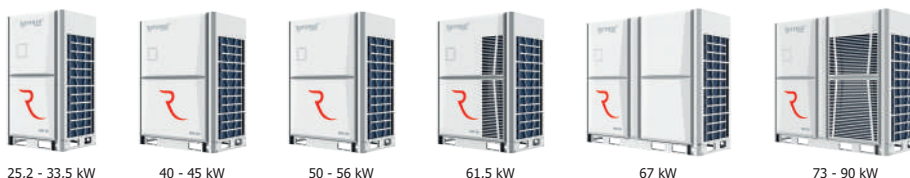

25,2 - 33,5 kW 40 - 45 kW 50 - 56 kW 61,5 kW 67 kW 73 - 90 kW

Wydajność	8HP 25,2 kW	10HP 28,0 kW	12HP 33,5 kW	14HP 40 kW	16HP 45,0 kW	18HP 50,0 kW	20HP 56,0 kW	22HP 61,5 kW	24HP 67 kW	26HP 73 kW	28HP 78 kW	30HP 85 kW	32HP 90 kW
Sprężarka	DC	DC	DC	DC	DC	DC	DC	DC	DC+DC	DC+DC	DC+DC	DC+DC	DC+DC
Silnik wentylatora	BLDC						BLDC+BLDC						

Kombinacja wydajności aż do 270 kW



25,2 - 90 kW



73 - 180 kW



140 - 270 kW

W celu uzyskania ceny elementów systemu RVF/RVF HR/miniRVF/V-Stage prosimy o kontakt telefoniczny lub mailowy. Pełne wsparcie doborowo projektowe pod adresem email: rvf@rotenso.com

SYSTEMY KLIMATYZACJI R VF

R VF HR

System klimatyzacji R VF Rotenso® z odzyskiem ciepła

Systemy R VF HR obejmują typoszereg jednostek zewnętrznych modułowych od 25,2 kW do 45 kW, które możemy łączyć aż do wartości 180 kW. Dzięki sprężarkom marki Hitachi możliwa jest elastyczna praca systemów przy jednoczesnym zachowaniu wymaganych parametrów.



25,2 kW



28 kW



33,5 kW



40 kW



45 kW

Wydajność	8HP 25,2 kW	10HP 28 kW	12HP 33,5 kW	14HP 40 kW	16HP 45 kW
Sprężarka	DC	DC	DC	DC+DC	DC+DC
Silnik wentylatora	BLDC	BLDC	BLDC+BLDC	BLDC+BLDC	BLDC+BLDC

Kombinacja wydajności aż do 180 kW



25,2 - 45 kW



53,2 - 90 kW



96 - 135 kW



143,2 - 180 kW

HR-BOX

Skrzynki odzysku ciepła



RVF-HRBOX02



RVF-HRBOX04



RVF-HRBOX06

Model	RVF-HRBOX02	RVF-HRBOX04	RVF-HRBOX06
Maks. wydajność podłączonych jednostek wewn.	28 kW	45 kW	45 kW
Maks. ilość podłączonych jednostek wewn.	8	16	24

W celu uzyskania ceny elementów systemu R VF/R VF HR/miniR VF/V-Stage prosimy o kontakt telefoniczny lub mailowy. Pełne wsparcie doborowo projektowe pod adresem email: rvf@rotenso.com

SYSTEMY KLIMATYZACJI RVF

miniRVF V5

miniRVF V5 z pompą ciepła

Systemy miniRVF V5 Rotenso doskonale nadają się do klimatyzacji budynków jednorodzinnych lub niewielkich budynków komercyjnych oraz przemysłowych.

Zakres wydajności agregatów chłodniczych od 10 kW do 16 kW pozwala na dowolność w wyborze jednostek wewnętrznych, analogicznie jak w systemie RVF.

Kompaktowe rozmiary i niska waga jednostek zewnętrznych ułatwiają znalezienie dogodnego miejsca na montaż. Całkowita długość instalacji wynosząca 100 m pozwala na łatwe jej poprowadzenie.



Rotenso bierze udział w programie EUROVENT. Lista urządzeń objętych certyfikatem dostępna na: www.eurovent-certification.com



10,0 kW



12,5 kW



14,0 kW



16,0 kW

Wydajność	10,0 kW	12,5 kW	14,0 kW	16,0 kW
Sprężarka	DC Inverter	DC Inverter	DC Inverter	DC Inverter
Silnik wentylatora	BLDC	BLDC	BLDC	BLDC
Maks. ilość jednostek wewn.	6	7	8	9

W celu uzyskania ceny elementów systemu RVF/RVF HR/miniRVF/V-Stage prosimy o kontakt telefoniczny lub mailowy. Pełne wsparcie doborowo projektowe pod adresem email: rvf@rotenso.com

SYSTEMY KLIMATYZACJI RVF

V-Stage

RVF V-Stage z pompą ciepła

RVF V-STAGE to nowe rozwiązanie techniczne w systemach bezpośredniego odparowania. Pozwala na zamontowanie sprężarkowego agregatu skraplającego wewnątrz budynku. Jest to doskonały system klimatyzacji i ogrzewania przeznaczony dla obiektów, w których są ograniczone możliwości zamontowania agregatu na zewnątrz budynku, np. budynki zabytkowe, sakralne, zwarta zabudowa miejska.

Wbudowany w agregacie wentylator odśrodkowy, zapewniający 120 Pa sprężu pozwala na projektowanie kanałów czerpnych i wyrzutowych które doprowadzają powietrze zewnętrzne do chłodzenia skraplacza. W połączeniu z nowoczesnymi sprężarkami inverterowymi umożliwiają osiągnięcie doskonałej efektywności. RVF V-STAGE daje nowe możliwości klimatyzacji tych obiektów.



10,0 kW



14,0 kW



16,0 kW

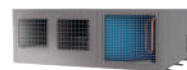

22,4kW

Wydajność	10,0 kW	14,0 kW	16,0 kW	22,4kW
Sprężarka	DC Inverter	DC Inverter	DC Inverter	DC Inverter
Silnik wentylatora	BLDC	BLDC	BLDC	BLDC + BLDC
Maks. ilość jednostek wewn.	6	8	9	13

W celu uzyskania ceny elementów systemu RVF/RVF HR/miniRVF/V-Stage prosimy o kontakt telefoniczny lub mailowy. Pełne wsparcie doborowo projektowe pod adresem email: rvf@rotenso.com

SYSTEMY KLIMATYZACJI RVF

miniRVF V4

miniRVF V4 z pompą ciepła

Systemy Mini RVF Rotenso doskonale nadają się do klimatyzacji budynków jednorodzinnych lub niewielkich budynków komercyjnych oraz przemysłowych.

Zakres wydajności agregatów chłodniczych od 18 - 33,5 kW pozwala na dowolność w wyborze jednostek wewnętrznych analogicznych jak w systemie RVF.

Kompaktowe rozmiary i niska waga jednostek zewnętrznych ułatwiają znalezienie dogodnego miejsca na montaż. Całkowita długość instalacji wynosząca 120 m pozwala na łatwe rozprawdzenie instalacji.



Rotenso bierze udział w programie EUROVENT. Lista urządzeń objętych certyfikatem dostępna na: www.eurovent-certification.com



18 kW



22,4 kW



26 kW



28 kW



33,5 kW

Wydajność	18 kW	22,4 kW	26 kW	28 kW	33,5 kW
Sprężarka	DC	DC	DC	DC	DC
Silnik wentylatora	BLDC+BLDC	BLDC+BLDC	BLDC+BLDC	BLDC+BLDC	BLDC+BLDC
Maks. ilość jednostek wewn.	10	13	15	16	19

W celu uzyskania ceny elementów systemu RVF/RVF HR/miniRVF/V-Stage prosimy o kontakt telefoniczny lub mailowy. Pełne wsparcie doborowo projektowe pod adresem email: rvf@rotenso.com

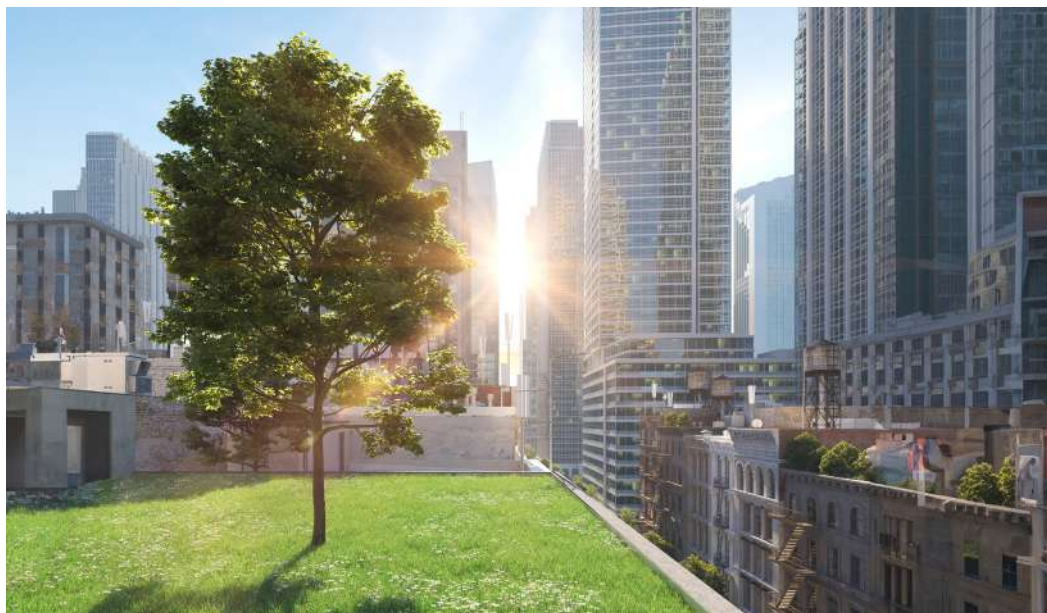

Jednostki wewnętrzne

Urządzenia systemów klimatyzacji RVF, RVF-HR i miniRVF

Typ urządzenia	Typ silnika	Zdjęcie	Wydajność (kW)																						
			2,2	2,8	3,6	4,5	5,6	7,1	8,0	9,0	10,0	11,2	12,0	12,5	14,0	15,0	16,0	20,0	22,4	25,0	28,0	45,0	56,0		
Ścienne	DC		•	•	•	•	•	•																	
	DC		•	•	•	•	•	•	•																
Przypodłogowo podsufitowe	DC					•	•	•	•	•		•			•		•								
	DC				•	•	•	•	•	•		•			•		•								
Kasetonowe 4-stronne (650x650)	DC		•	•	•	•																			
Kasetonowe 360° (950x950)	DC						•	•	•	•	•	•		•	•		•								
Kasetonowe 2-stronne	AC					•	•	•	•																
Kasetonowe 1-stronne	AC		•	•	•	•	•	•																	
Kanałowe niskiego sprężu	DC		•	•	•	•	•	•																	
Kanałowe średniego sprężu	AC								•		•	•		•			•								
	DC								•	•	•	•		•			•								
Kanałowe wysokiego sprężu	AC								•	•	•														
	AC										•		•				•								
	AC																			•		•	•	•	•
	DC																			•		•	•		

W celu uzyskania ceny elementów systemu RVF, RVFHR lub miniRVF prosimy o kontakt telefoniczny lub mailowy. Pełne wsparcie doborowo projektowe pod adresem email: rvf@rotenso.com

Akcesoria

Opcjonalne urządzenia systemów klimatyzacji RVF, RVF-HR i miniRVF

Model	Opis	Model	Opis
RVF-RC4	Sterownik bezprzewodowy	RVF-KNX-IM	Moduł integracji RVF z nadrzędnymi systemami sterowania, obsługuje protokoły: KNX, MODBUS, BACNET, HDL, Rest API, Creston,
RVF-RC5	Sterownik bezprzewodowy	RVF-AH4-6	Moduł podłączenia centrali wentylacyjnej RVF-AHU (Sterowanie poprzez czujniki temperatury)
RVF-WC3	Sterownik przewodowy	RVF-AH8-12	
RVF-WC4S	Sterownik przewodowy z wyświetlaczem dotykowym (srebrny)	RVF-AH28-32	
RVF-WC4G	Sterownik przewodowy z wyświetlaczem dotykowym (złoty)	RVF-AHDC4-6	Moduł podłączenia centrali wentylacyjnej RVF-AHDC (Sterowanie 0-10V lub poprzez czujniki temperatury)
RVF-WC4B	Sterownik przewodowy z wyświetlaczem dotykowym (czarny)	RVF-AHDC8-12	
RVF-GWC3	Sterownik centralny	RVF-AHDC18-22	
RVF-TSCC	Sterownik centralny z panelem dotykowym	RVF-AHDC28-32	Skrzynka przyłączeniowa z zaworem rozprężnym do centrali wentylacyjnej
RVF-DIAG	Oprogramowanie oraz klucz diagnostyczny	RVF-AHU-EXV-9-20	
RVF-MODBUS	Bramki systemu BMS	RVF-AHU-EXV-22-40	
RVF-BACNET		RVF-AHU-EXV-45-61	
RVF-Wi-Fi	Sterownik centralny sterowany poprzez sieć Wi-Fi	RVF-AHU-KIT	Automatyka do zaworu rozprężnego
RVF-NET	System centralnego zarządzania systemem RVF do 1024 jednostek wewnętrznych	RVF-DA100A	Licznik energii elektrycznej
RVF-NETGTW	Bramka rozszerzająca system centralnego zarządzania o dodatkowe 128 jednostek wewnętrznych	RVF-3PHP	Zabezpieczenie fazowe
RVF-BMS-IM	Moduł integracji RVF z nadrzędnymi systemami sterowania, obsługuje protokoły: MODBUS, BACNET, HDL, Rest API, Creston,		





rotenso.com

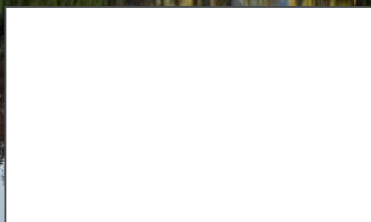

PIECZĘĆ PARTNERA

Zdjęcia produktów mogą nieznacznie różnić się od rzeczywistych. Zastrzegamy sobie prawo do błędów w opisach oraz parametrach technicznych. Przedstawiona oferta cenowa ma charakter informacyjny, nie stanowi oferty handlowej w rozumieniu Art. 66 par. 1 Kodeksu Cywilnego.